



SVENSKA
ENGLISH
DEUTSCH
ESPAÑOL
FRANÇAIS
SUOMI
NORSK
DANSK
NEDERLANDS

DC 1800H/DC 2800H

Asbest

Bruksanvisning i original
Translation of the Original Instructions
Übersetzung der Originalbetriebsanleitung
Traduction des instructions de service d'origine
Vertaling van de originele gebruiksaanwijzing
Traducción del manual de instrucciones de servicio original
Alkuperäiskäyttöohjeen käännös
Oversettelse av originale instruksjoner
Oversættelse af den originale betjeningsvejledning

Art.nr. 9497-H
2019-11-27



Läs bruksanvisningen före användning av maskinen.

Read the instruction manual before using the machine.

Bitte lesen Sie die Betriebsanleitung vor Inbetriebnahme der Maschine sorgfältig durch.

Lisez le manuel d'instructions avant d'utiliser la machine.

Lees de gebruiksaanwijzing voor het gebruik van de machine.

Lea el manual de instrucciones antes de usar la máquina.

Lue käyttöohjeet ennen laitteen käyttöä.

Les bruksanvisningen før du bruker maskinen.

Læs brugsanvisningen, inden maskinen anvendes.

Dustcontrol reserverar sig för tryckfel och produktförändringar.

Dustcontrol reserves the right to change specifications without notice and is under no obligation to alter previously delivered products. Dustcontrol is not responsible for errors or omissions in this user instruction.

Keine Gewähr für Druckfehler. Produktänderungen vorbehalten.

Dustcontrol se réserve le droit de modifier les spécifications sans indication préalable et sans aucune obligation de changer les produits déjà livrés. Dustcontrol n'est pas responsable des erreurs et omissions faites dans ce livret.

Dustcontrol is niet aansprakelijk voor drukfouten in deze gebruikers handleiding of voor tussentijdse wijzigingen. Dustcontrol behoudt zich het recht voor de specificaties van haar machines te wijzigen zonder voorafgaande aankondiging en is niet verplicht reeds geleverde machines hierop aan te passen. Uitvoering en leveringsomvang kunnen plaatselijk afwijken.

Dustcontrol se reserva el derecho de cambiar las especificaciones sin notificarlo, no teniendo obligaciones de modificar los productos previamente suministrados. Dustcontrol no es responsable por errores u omisiones en este catálogo.

Dustcontrol varaa oikeuden painovirheisiin tai tuotemuutoksiin.

Dustcontrol reserverer seg for trykkfeil og produktforandringer.

Dustcontrol tager forbehold for trykfejl og produktændringer.

**Tillverkare/Manufactured by/Hersteller/Fabriqué par/Gefabriceerd door/
Fabricado por/Valmistajat/Producent/Producecenter**

**Dustcontrol AB
Box 3088, Kumla Gårdsväg 14
SE-145 03 Norsborg
Tel: +46 8 531 940 00
support@dustcontrol.se
www.dustcontrol.com**

**Såld av/Sold by/Verkauft von/Vendu par/Verkocht
door/Vendido por/Selges av/Sælges af**

Innehållsförteckning

DC 1800H/DC 2800H	5
Säkerhetsföreskrifter	5
Funktionsbeskrivning	6
Teknisk data	7
Drift	8
Service/Underhåll	9
Förbrukningsartiklar	10
Garanti	11
Felsökning	11
EG-försäkran	11
DC 1800H/DC 2800H	13
Safety instructions	13
Functional description	14
Technical data	15
Operation	16
Service/Maintenance	17
Consumables	18
Warranty	19
Troubleshooting	19
EC Declaration of Conformity	19
DC 1800H/DC 2800H	21
Sicherheitsvorschriften	21
Funktionsbeschreibung	23
Technische Daten	24
Betrieb	24
Service/Wartung	26
Verbrauchsmaterialien	27
Gewährleistung	27
Fehlersuche und -behebung	27
EG-Konformitätserklärung	27
DC 1800H/DC 2800H	29
Indicaciones de seguridad	29
Descripción de las funciones	30
Datos técnicos	32
Funcionamiento	32
Puesta a punto/Mantenimiento	34
Consumibles	35
Garantía	35
Detección y resolución de problemas	35
Declaración de conformidad para el mercado CE	36
DC 1800H/DC 2800H	37
Consignes de sécurité	37
Description fonctionnelle	38
Caractéristiques techniques	40
Fonctionnement	40
Entretien/maintenance	42
Consommables	43
Garantie	43
Recherche de pannes	43
Déclaration CE	44
DC 1800H/DC 2800H	45
Turvallisuusohjeet	45
Toimintojen kuvaus	46
Tekniset tiedot	47
Käyttö	48
Huolto/Ylläpito	49
Kulutuset	50
Takuu	51
Vianmääritys	51
EY-vaatimustenmukaisuusvakuutus	51
DC 1800H/DC 2800H	53
Sikkerhetsforskrifter	53
Funksjonsbeskrivelse	54

Tekniske data	55
Drift	56
Service/vedlikehold	57
Forbruksartikler	58
Garanti	59
Feilsøking	59
EU-erklæring	59
DC 1800H/DC 2800H	61
Sikkerhetsforskrifter	61
Funktionsbeskrivelse	62
Tekniske data	63
Drift	64
Service/vedlikeholdelse	65
Forbruksartikler	66
Garanti	67
Feilfinding	67
EF-overenstemmelseserklæring	67
DC 1800H/DC 2800H	69
Veiligheidsvoorschriften	69
Beschrijving van de werking	70
Technische gegevens	72
Bediening	72
Service/onderhoud	74
Verbruiksartikelen	75
Garantie	75
Probleemoplossing	75
Reserve dele/Spare parts/Ersatzteile/Pièces de rechange/Recambios/Varaosat/ Reserveonderdelen/Reservedeler/	
Reservdelar	77
EG-verklaring	75
Dustcontrol Worldwide	84

Säkerhetsföreskrifter

Läs följande säkerhetsinstruktion innan du startar maskinen. Spara bruksanvisningen. Om inte säkerhetsinstruktionen följs gäller inte garanti och person- och maskinskada kan bli följd. Dustcontrol ansvarar ej för skador på utrustningen som uppkommit på grund av felaktig installation eller felaktigt handhavande av utrustningen.

Varning

Denna maskin är avsedd för professionellt bruk.

Använd endast tillbehör och utbytesdelar som ingår i Dustcontrols sortiment.



VARNING

Information, instruktioner och utbildning i hantering av stoftavskiljaren och det stoft som ska separeras ska erhållas före användning.



VARNING

Använd maskinen för avsett ändamål. Följ föreskrifterna för det material som sugs.



VARNING

Vid användandet av elektriska enheter ska grundläggande säkerhetsföreskrifter följas för att minska risken för brand, elstöt eller personskada.



VARNING

Denna maskin är endast avsedd för uppsugning av torrt material.



VARNING

ASBEST: Behållaren måste tömmas innan vidaretransport från platsen.



VARNING

Vid användandet av felaktiga artiklar eller plagiat (framförallt filter, slangar och plastsäckar) kan maskinen läcka hälsofarligt damm med personskada som följd.



VARNING

ASBEST: Underhåll får aldrig ske inne i zonen. Stoftbehållaren ska tömmas vid behov och alltid efter varje användning. Maskinen är endast avsedd för dammsugning och avlägsnande av stoftavlagringar, och får inte användas som en stoftsamlare.



VARNING

Utbildning i hantering av maskinen måste ske minst en gång om året.



OBSERVERA

ASBEST: Maskinen är inte lämplig för anslutning till en stoftgenererande maskin.

Miljöskydd

Emballagematerial kan återvinnas. Kasta inte emballaget i hushållssoporna utan lämna det till återvinning. Kasserade aggregat innehåller återvinningsbart material som bör gå till återvinning. Batterier, olja och liknande ämnen får inte komma ut i miljön. Överlämna skrotade aggregat till ett lämpligt återvinningssystem.

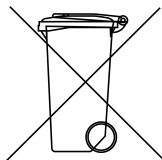

För mer information kontakta er närmaste återvinningscentral.

Arbetsmiljö

Utsätt inte maskinen för väta. Använd den ej i fuktiga och våta utrymmen eller i närheten av lättantändliga vätskor eller gaser.



OBSERVERA

Denna maskin får endast användas och förvaras i torr miljö.



OBSERVERA

Maskinen får ej sköljas med vatten.

Överbelastning

Låt aldrig maskinen arbeta helt strypt eftersom detta innebär en risk för överhettning.

Kroppsskador



OBSERVERA

Försök aldrig att på egen hand ändra elektriska kopplingar. Ett fel kan medföra livsfara!

Låt aldrig sugpunkten komma i kontakt med någon kroppsdel. Det starka undertrycket kan skada hudens blodkärl.



VARNING

Vid montering, hantering och transport av maskinen ska skyddshandskar användas för att förebygga personskada av vassa kanter.

Elkabel

Dra aldrig maskinen med hjälp av elkabeln. Utsätt inte elkabeln för värme eller skarpa föremål. Kontrollera elkabeln regelbundet.

Maskinen får inte användas om elkablarna eller kontakterna är skadade.

Om elkabeln är skadad måste den bytas av Dustcontrol eller av Dustcontrol auktoriserad serviceverkstad.

Viktig åtgärd

Omsorg

Håll maskinen ren och fri från stoftavlagringar. Se till att sugslangen är hel och att alla tätningar är intakta och felfria. Håll bärhandtagen torra och fria från olja och fett.

Kontroll

Kontrollera regelbundet att enheten inte har skador eller försilningar. Uppstår skador ska dessa åtgärdas av Dustcontrol auktoriserad serviceverkstad.

Funktionsbeskrivning

Stoftavskiljaren arbetar med undertryck (sug) som driver luften genom sugkåpa/munstycke, slangsystem samt för- och stoftavskiljare. Grovavskiljning sker i enhetens cyklon, vilket är en mycket effektiv avskiljning av allt grövre damm. Findammet avskiljs i enhetens filter. Filterrensning med luftpuls ger filtren extra lång livslängd. Maskinen är utrustad med mikrofilter.

Stoftavskiljaren är driftsäker och oöm. Den är speciellt lämpad för uppsugning och avlägsnande av torrt, hälsofarligt, icke-brännbart stoft i klass H samt stoft med ELV och stoft av cancerframkallande ämnen enligt GefStoffV (German Hazardous Substances Ordinance).

Inkluderar rivnings-, renoverings- och underhållsarbete under tyska tekniska regler för farliga ämnen TRGS 519.

Det material som sugts upp och filtreras samlas i en behållare med plastsäcksinsats. Behållaren kan enkelt lösgöras från maskinen genom att man öppnar fästena vilket gör materialet mer lätthanterligt vid tömning.



OBSERVERA

Maskinen innehåller hälsofarligt stoft. Tömning och underhållsåtgärder, inklusive avlägsnande av stoftavskiljningsbehållare, får endast utföras av fackpersonal som måste bära lämplig skyddsutrustning. Använd inte enheten utan att hela filtreringssystemet sitter på plats.

Allmänna krav

Om det finns risk att asbestfibrer kan frigöras, ska fibrerna fångas upp på platsen där asbestdammet bildas och därefter bortskaffas enligt den senaste tekniken så att de inte utgör någon fara för människor eller miljö. Om det inte är möjligt att fånga upp allt asbestdamm, måste ytterligare ventilationsåtgärder enligt den senaste tekniken användas. Efter avslutat arbete ska arbetsutrustningen, inklusive sugledningar, arbetsredskap och arbetsområdet rengöras noggrant. Arbetsredskap som har förorenats av asbestfibrer och som inte kan rengöras ska fuktas och bortskaffas enligt bestämmelserna. Efter rengöringen ska arbetsområdet ventileras ordentligt.

Särskilda krav för industridammsugare och dammavskiljare:

Den extraherade luften måste ledas eller renas på ett sådant sätt att asbestfibrer inte kan andas in av andra arbetstagare. Damm som genereras måste transporteras i dammtäta behållare. Påfyllning är inte tillåtet. Asbestfiberinnehållet i den luft som leds ut i det fria får inte överstiga 1000 F/m³. Denna maskin är en typtestad industridammsugare respektive dammavskiljare och uppfyller detta kriterium. Se till att arbetsområdet förses med tillräckligt med utomhusluft (friskluft). För verksamhet som inbegriper material som innehåller asbest är det i allmänhet inte tillåtet att släppa ut renad frånluft i arbetsområden. Vid följande aktiviteter är tillbakaledning av renad frånluft från denna industridammsugare eller dammavskiljare tillåten:

1. Aktiviteter med låg exponering enligt TRGS 519*, nummer 2.8 i slutna utrymmen eller småskaliga arbeten enligt TRGS 519*, nummer 2.10,
2. Rengöringsarbeten.

Denna industridammsugare respektive dammavskiljare ska underhållas vid behov, dock minst en gång per år, och kontrolleras av en fackman (kvalificering, se TRGS 519*, nummer 5.3, punkt 2) eller ett underhållsföretag. Testresultatet måste lämnas in på begäran.

Industridammsugare och dammavskiljare som används i det svarta området får endast användas i det vita området efter fullständig rengöring, inklusive motorhuset. På motorer med bypass-kyllning ska även kylflötskanalerna rengöras.**

*Gäller Tyskland **Schweiz: Industridammsugare för asbestsanering får vid fortsatt användning inte användas för andra saneringsarbeten.

Teknisk data

	DC 1800 H	DC 2800 H
HxBxD [mm]	740x380x380	1100 x 440 x 550
Vikt [kg]	14	19
Inlopp [mm]	Ø 50	Ø 50
Slanglängd Ø50 [m]	5	5
Uppsamlingsbehållare [l]	20	40
Flöde max [m ³ /h]	205	205

	DC 1800 H	DC 2800 H
Undertryck max [kPa]	24	24
Effektuttag [W]	1285	1285
Finfilter polyester, area [m ²]	1,5	1,5
Avskiljningsgrad finfilter, EN 60335-2-69, Klass M [%]	99,9	99,9
Filteryta mikrofilter [m ²]	0,85	0,85
Avskiljningsgrad finfilter, EN 60335-2-69, Klass H [%]	99,995	99,995
Filterklassificering, EN 1822-1	HEPA H 13	HEPA H 13
Ljudnivå* [dB(A)]	68	70

*/ Ljudtrycksnivå på 1,6 m höjd och 1 m avstånd enligt DIN EN ISO 3744 i frifältsmätning vid maximalt luftflöde.

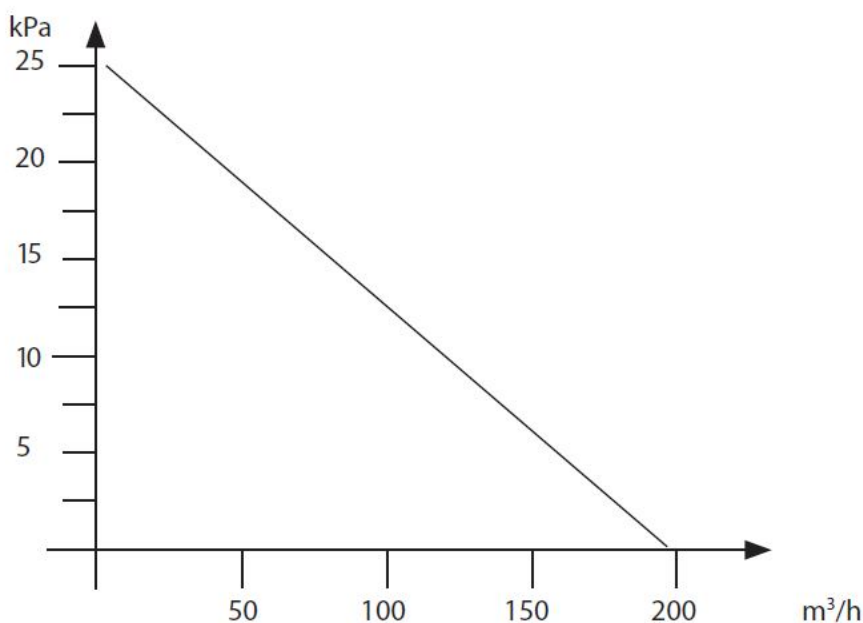

Tryckalstring och luftflöde

Drift

Anslut

Anslut maskinen till ett eluttag med spänning enligt specifikationerna på maskinens märkplåt. Vid skarvning av elkabeln ska skarvsladden vara vattenskyddad.

Filterrensning

Maskinen har en filterindikationslampa som lyser när filtret behöver rensas eller bytas.

Så här rengör du filtret:

Vid filterrensning ska maskinen vara igång och slangen lossas från sugröret.

1. Tryck anslutningsmuffen mot den svarta stoppklacken på utluftskanalen eller mot golvet, så att maximalt undertryck skapas i cyklonen.
Öppna luckan på sidan 3-6 gånger. Luften strömmar in i maskinen och rensar filtret med pulsverkan.
2. Stäng av maskinen och låt materialet falla ner. Återanslut sugröret.
3. Starta maskinen.

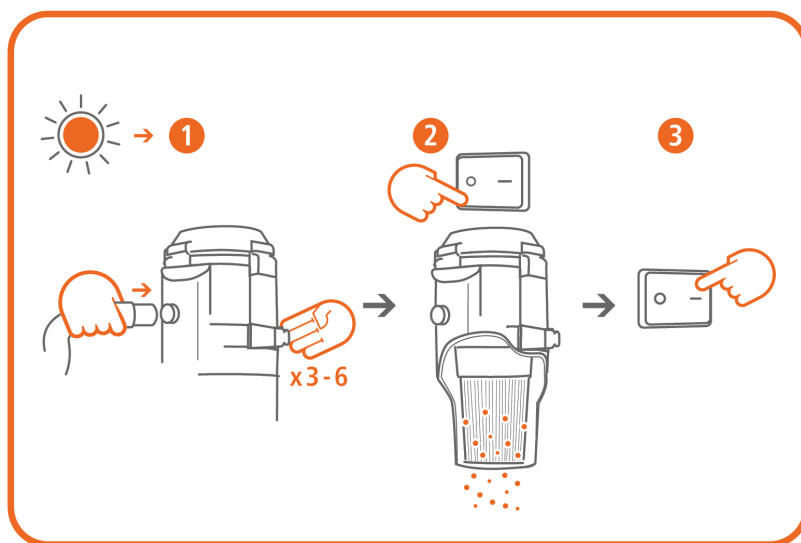

Tömning

- Behållaren under cyklonen bör tömmas när den är fylld till ca 2/3.
- Maskinen kan användas såväl med som utan plastsäck i behållaren.
- Plastsäcken får endast bytas efter det att filtren har rensats.
- Plastsäcken måste förslutas efter att den tagits ur behållaren.
- Använd endast originalsäck pga att inga veck får finnas på behållarens kant. Tätheten gör att säcken inte sugts upp.

Behållaren under cyklonen bör tömmas när den är fylld till ca 2/3, eller innehåller max 20 kg.

Vid tömning lossar du försiktigt de två fästena, ett åt gången, så att stoft inte rörs upp i onödan. Efter sänkning av behållaren (på DC 2800 H) eller lyft av den övre delen av maskinen (på DC 1800 H), slå på stoftavskiljaren igen så att eventuella flytande partiklar sugas in i filtercyklonen. Behållaren kan nu tas bort helt från maskinen. Ta försiktigt bort hela säcken från kanten av behållaren och försegla den omedelbart. Placera sedan en ny plastsäck i behållaren och för försiktigt den öppna änden över kanten på behållaren. Säkerställ att plastsäcken är intakt och att inga veck är synliga. Sätt försiktigt tillbaka behållaren under sugenheten. Montera de två fästena, stäng av maskinen, montera tillbaka behållaren och kontrollera om det finns läckor.

För bästa resultat:

- Säkerställ att det inte finns någon luft mellan plastsäcken och behållaren när du sätter fast plastsäcken.
- Säkerställ att luft inte läcker in mellan behållaren och säcken när maskinen är igång.

Service/Underhåll



VARNING

Tillverkaren eller en utbildad person måste utföra en inspektion minst en gång om året. Kontrollera, till exempel, om filtren är skadade, stoftavskiljarens lufttäthet och styrenhetens funktion, samt inspektion av de elektriska komponenterna, tätningar och kablar för potentialutjämning så att de inte är skadade.

Kontroll av potentialutjämning ska ske regelmässigt vid ändringar eller reparationer av systemet.

Filterbyte

Följande säkerhetsföreskrifter ska generellt följas innan underhållsarbete påbörjas:

1. Maskinen ska kopplas från strömförsörjningen vid rengöring och underhåll.



VARNING

Service får aldrig ske inne i zonen.

2. För att undvika spridning av stoft, måste maskinen dammsugas och torkas ren, och sugöppningarna spärras av, till exempel med pluggar, innan maskinen tas från det förorenade området.
3. Alla maskiner måste betraktas som kontaminerade om de tas bort från den farliga zonen. Lämpliga åtgärder måste vidtas för att förhindra spridningen av stoft.
4. Vid underhåll eller reparation måste alla förorenade föremål som inte har rengjorts på ett tillfredsställande sätt kasseras. Sådana föremål måste kasseras i stoftsäkra säckar i enlighet med de bestämmelser som är tillämpliga för bortskaffande av avfall.
5. Rengör maskinen innan demontering.
6. Ett rum med filterad, forcerad ventilation rekommenderas.
7. Rengör underhållsutrymmet i förväg.
8. Använd lämplig personlig skyddsutrustning.
9. Filterpatronen i cyklonen ska bytas vid behov, men minst en gång om året. Använd endast originalfilter, se förbrukningsartiklar.
10. Överbelastningsskydd. Maskinen är utrustad med ett överhettningsskydd. Om otillräckligt med luft strömmar genom motorenheten (på grund av överbelastning), kommer motorn att stängas av när temperaturen överstiger 55 °C. I dessa situationer är det viktigt att man utreder orsaken till överhettningen. Stäng av och koppla bort nätströmmen och vänta sedan tills motorn har svalnat (det kan ta upp till 30 minuter).



VARNING

Återanvänd inte filtret när det har tagits bort från maskinen.

Finfiltret ska bytas minst en gång om året. HEPA-filter ska bytas efter ca 300 timmars drift. Använd skyddsmask vid byte av filter. Använd endast originalfilter. Frigör och lyft av locket. För att förhindra läckage av stoft, placera en plastsäck över cyklonen och ta bort filterpatronen. Rengör filterplattan. Montera det nya filtret.

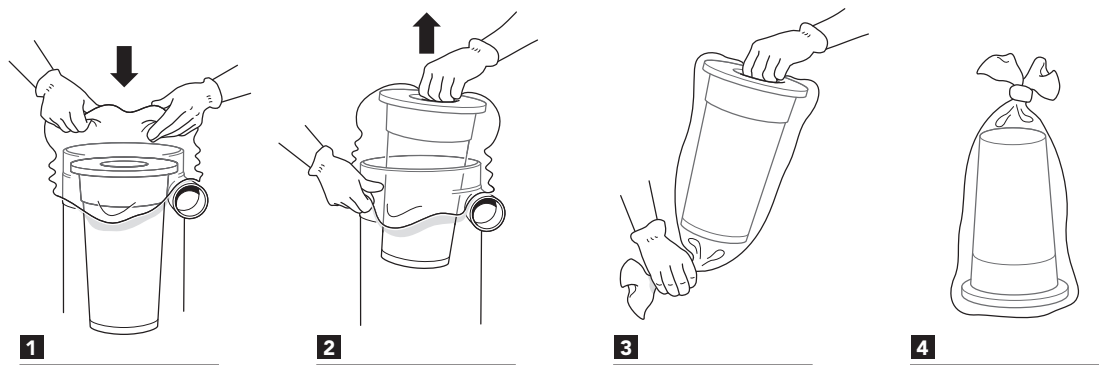

HEPA-filtret tas bort genom att man öppnar locket och lossar patronen. Genom att försiktigt luta det lossade motorhuvudet bort från cyklonen uppstår ett sidtryck på HEPA-filterpatronen som är fäst på motorn. Om det behövs upprepar du proceduren tills HEPA-filtret faller in i finfilterpatronen. HEPA-filtret och finfiltret kan därefter kasseras. Den nya filterpatronen sitter i finfiltret och förseglas när du försiktigt sätter fast locket.

Vakuumenheten har extremt lång livslängd och kräver inget underhåll. Tätningarna måste kontrolleras efter ca 1 000 timmars drift. Dessa delar måste bytas ut om slitage upptäcks.

Förbrukningsartiklar

Benämning	Art nr
HEPA filter	42027H
Finfilter	42028H
Inloppsplugg	42250H
Plastsäck	42285H
Motorkylningens luftfilter	432183H

Garanti

Garantitiden är två år och avser fabriktionsfel. Garantin gäller under förutsättning att maskinen används på normalt sätt och får den service som krävs. Normalt slitage ersätts inte. Reparationer ska utföras av Dustcontrol eller av person som godkänts av Dustcontrol. I annat fall förverkas garantin.

Felsökning

Problem	Orsak	Åtgärd
Motorn går inte.	El ej ansluten.	Anslut el.
Motorn stannar direkt efter start.	Felaktig säkring.	Byt till korrekt säkring.
Motorn går men maskinen suger inte.	Sugslangen inte ansluten.	Anslut slangen.
Motorn går men maskinen suger dåligt.	Hål på sugslangen.	Byt slang.
	Igensatt filter.	Rensa eller byt.
	Sugslangen för lång eller smal.	Byt slang.
	Slangen delvis igensatt.	Vänd slangen eller rensa.
	Maskinens topp dåligt monterad.	Justera monteringen.
	Stoft har fastnat i cyklonen.	Ta bort toppen och rensa cyklonen.
Maskinen blåser ut damm.	Filtret har lossnat eller gått sönder.	Kontrollera och byt vid behov.
Onormalt ljud från maskinen.		Beställ service.

EG-försäkr

Vi försäkrar härmed att DC 1800/2800 H är i överensstämmelse med följande bestämmelser och standarder; 2006/42/EC, 2014/35/EU, 2014/30/EU, EN 60204-1, EN 1822-1.

Dustcontrol AB

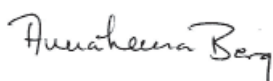

Anna-Lena Berg / CEO
 2019-11-27



Peter Söderling / Technical Manager

Safety instructions

Read the following safety instructions Before operating the machine. Keep the User Guide. Failure to comply with the safety instructions voids the warranty and may result in personal injury and damage to the machine. Dustcontrol is not responsible for damage to the equipment caused by improper installation or improper operation of the equipment.

Warning

This machine is intended for professional use.

Only use accessories and replacement parts included in the Dustcontrol product line.



WARNING

Before use, you must receive training as well as information and instructions on how to handle the dust extractor and the dust to be extracted.



WARNING

Use the machine for its intended purpose. Follow the instructions for the material to be extracted.



WARNING

When using electrical devices, basic safety instructions must be followed to reduce the risk of fire, electric shock or personal injury.



WARNING

This machine is only intended for extraction of dry material.



WARNING

ASBESTOS: The container must be emptied before being transported from the site.



WARNING

If incorrect or non-OEM parts are used (especially filters, hoses and plastic bags), the machine can leak hazardous dust which may result in personal injury.



WARNING

ASBESTOS: Maintenance must never take place inside the zone. The dust container should be emptied when necessary and always after each use. The machine is only intended for extraction and removal of dust deposits and must not be used as a dust collector.



WARNING

Training in the handling of the machine must take place at least once a year.



CAUTION

ASBESTOS: This machine is not suitable for connection to a machine that generates dust.

Environmental protection

Packaging materials can be recycled. Do not dispose of the packaging in household waste. Instead it should be returned for recycling. Discarded units contain recyclable materials that should be recycled. Batteries, oil and similar items must not get into the environment. Dispose of scrapped units in an appropriate recycling system.

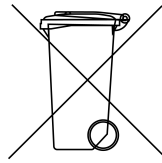

For more information, please contact your nearest recycling center.

Work area environment

Do not expose the machine to moisture. Do not use it in damp or wet areas or close to flammable liquids or gases.



CAUTION

This machine must only be used and stored in a dry environment.



CAUTION

Do not rinse the machine with water.

Overload

Never let the machine work fully throttled, as this poses a risk of overheating.

Bodily injuries



CAUTION

Never try to change electrical connections yourself. An error can be fatal!

Never allow the extraction point to make contact with any part of the body. The strong negative pressure can damage blood vessels in the skin.



WARNING

When installing, handling and transporting the machine, protective gloves must be worn to prevent personal injury from sharp edges.

Power cord

Never pull the machine by the power cord. Keep the power cord away from heat and sharp objects. Regularly inspect the power cord.

The machine must not be used if the power cords or contacts are damaged.

If the power cord is damaged, it must be replaced by Dustcontrol or a Dustcontrol authorized service center.

Important safety precaution

Care and maintenance

Keep the machine clean and free from dust deposits. Ensure that the suction hose and all seals are intact and undamaged. Keep the carrying handles dry and free from oil and grease.

Inspection

Regularly check the device for damage and wear. Any damage must be rectified by a Dustcontrol authorized service center.

Functional description

The dust extractor uses negative pressure (suction) to force the air through a suction cover/nozzle, hose system, pre-separator and dust separator. Coarse separation is carried out in the machine's cyclone, providing very effective separation of any coarse dust. Fine dust is separated in the units filter. Reverse-pulse filter cleaning ensures extended filter life. The machine is fitted with a HEPA filter.

The dust extractor is durable and reliable. It is particularly suitable for the suction and removal of dry, hazardous, non-combustible dust in class H as well as dust with ELV and dust of carcinogenic particles according to GefStoffV (German Hazardous substances Ordinance).

Includes demolition, renovation and maintenance work under the German TRGS 519 technical rules for hazardous substances.

The extracted and filtered material is collected in a container lined with a plastic bag. The container is easily detached from the machine by releasing the catches, making the material more manageable when emptying.



CAUTION

The machine contains hazardous dust. Emptying and maintenance operations, including removal of the dust separation container, may only be carried out by qualified personnel who must wear appropriate protective equipment. Do not use the unit without the entire filtration system in place.

General Requirements

If it is possible that asbestos fibres may be released, then they must be captured at their point of escape or their source, then disposed of without any hazard for persons or the environment, in line with the latest state of the art. If complete capture is not possible, then additional state-of-the-art ventilation measures must be put in place. Once work has been completed, tools, including suction lines, working materials and the work area must be cleaned carefully. Any items contaminated with asbestos fibres that cannot be cleaned satisfactorily must be wetted and disposed of correctly. After cleaning, the working area must be sufficiently ventilated.

Special requirements for industrial dust extractors:

Extracted air must be carried or cleaned in such a way that asbestos fibres cannot enter the air breathed in by other workers. Any dust generated must be transported in dust-tight containers. Refilling these containers is not permitted. The asbestos fibre content of the air discharged into the open air must not exceed 1000 F/m³. This machine is a type-tested industrial dust extractor and fulfils this criterion. The work area must have a sufficient supply of air from outside (fresh air). For activities involving materials that contain asbestos, the recirculation of cleaned exhaust air into work areas is generally prohibited. For the following tasks using this industrial dust extractor, the recirculation of cleaned exhaust air is permitted:

1. Activities with low exposure as per TRGS 519*, number 2.8 in closed space or small-scale work as per TRGS 519*, number 2.10;
2. Cleaning tasks.

This industrial dust extractor must be serviced as required, however, as a minimum at least once a year, and if necessary, repaired and inspected by an expert (for qualification, see TRGS 519*, Section 5.3 Para. 2), or by a maintenance company. The inspection result must be submitted on request.

Industrial dust extractors that have been used in a contaminated zone may only be used in a decontaminated or clean zone after they have been fully cleaned, including cleaning of the motor housing. For motors with a bypass cooling system, the cooling ducts should also be cleaned.**

*Applies to Germany. ** Switzerland: Industrial vacuum cleaners for asbestos removal may not be used for other renovation work after further use.

Technical data

	DC 1800 H	DC 2800 H
HxWxL [mm]	740x380x380	1100 x 440 x 550
Weight [kg]	14	19
Inlet [mm]	Ø 50	Ø 50

	DC 1800 H	DC 2800 H
Hose length Ø 50 [m]	5	5
Collecting container [l]	20	40
Max. flow [m ³ /h]	205	205
Negative pressure, max. [kPa]	24	24
Power [W]	1285	1285
Fine filter, polyester, area [m ²]	1,5	1,5
Efficiency, fine filter, EN 60335-2-69, Class M [%]	99,9	99,9
Filter area, HEPA filter [m ²]	0,85	0,85
Efficiency, fine filter, EN 60335-2-69, Class H [%]	99,995	99,995
Filter classification, EN 1822-1	HEPA H 13	HEPA H 13
Sound level [dB(A)]	68	70

*/ Sound pressure level at 1.6 m height and 1 m distance according to DIN EN ISO 3744 in free field measurement at maximum air flow.

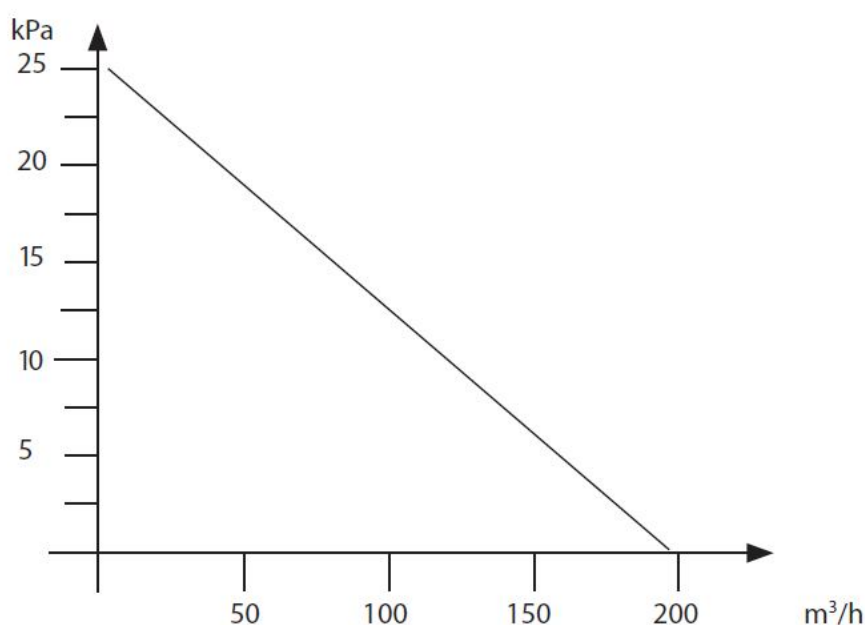

Pressure generation and air flow

Operation

Connection

Connect the machine to an electrical outlet with a voltage as per the machine's rating plate specifications. If using an extension cord, it must be water-resistant.

Filter cleaning:

The machine has a filter status indicator that lights up when the filter needs to be cleaned or replaced. The filters must be cleaned 1-2 times a day with continuous use .

Cleaning the filter:

During filter cleaning, the machine should be running and the hose removed from the suction pipe.

1. Press the connector sleeve against the black stop lug on the exhaust duct or against the floor in order to produce maximum negative pressure in the cyclone.

- Open and close the hatch on the side 3-6 times. Air flows into the machine and cleans the filter by creating a reverse pulse.
2. Turn off the machine and let the material fall down. Reconnect the suction pipe.
3. Start the machine.

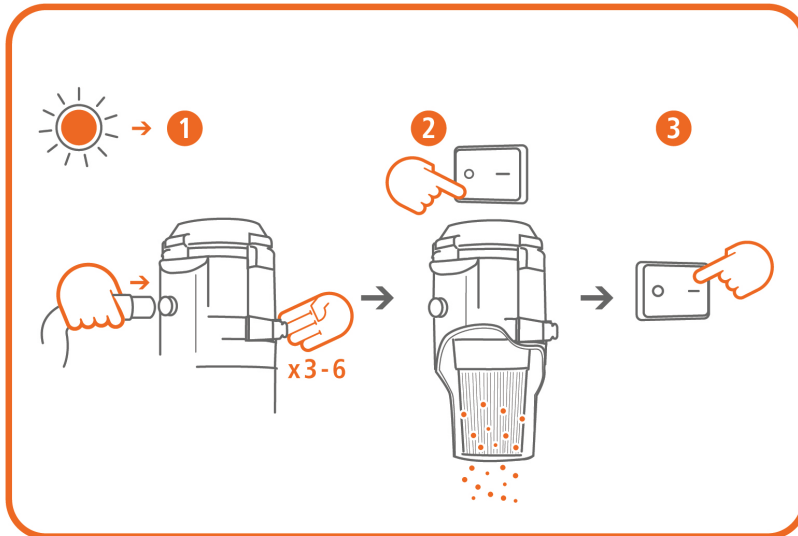

Emptying

- The container underneath the cyclone should be emptied when about 2/3 full.
- You can use the machine with or without a plastic bag in the container.
- You must clean the filters before replacing the plastic bag.
- The plastic bag must be sealed as soon as it is removed from the container.
- Only use original bags as there must be no creases around the edge of the container. This tight seal prevents the bag from being suctioned up.

The container underneath the cyclone should be emptied when it is filled to about 2/3 or contains a maximum of 20 kg.

When emptying, carefully release the two fasteners, one at a time, so that dust is not stirred up unnecessarily. After lowering the container (on DC 2800 H) or lifting the upper part of the machine (on DC 1800 H), turn on the dust extractor again so that any air borne particles are sucked into the filter cyclone. The container can now be completely removed from the machine. Carefully remove the entire bag from the edge of the container and seal it immediately. Then fit a new plastic bag in the container, carefully folding the open end over the edge of the container. Ensure that the plastic bag is intact with no visible creases. Carefully put the container back under the extractor unit. Attach the two fasteners, switch off the machine, re-attach the container and check for any leaks.

For best results:

- When attaching the plastic bag, ensure that there is no air between the plastic bag and the container.
- Ensure that air does not enter between the container and the bag when the machine is running.

Service/Maintenance



WARNING

The manufacturer or a trained person must carry out an inspection at least once a year. Check, for example, if the filters are damaged, the dust extractor's air tightness and the operation of the control unit, and inspect the electrical components, seals and cables for equalization so that they are not damaged.

Potential equalization checks should be carried out regularly when modifications or repairs are made in the system.

Filter change

The following safety precautions should generally be followed before starting maintenance:

1. The machine must be disconnected from the power supply during cleaning and maintenance.



WARNING

Service must never take place inside the zone.

2. To avoid the spread of dust, the machine must be vacuumed and wiped clean and the suction openings be blocked, for example with plugs, before the machine is taken from the contaminated area.
3. All machines must be considered as contaminated if they are removed from the hazardous zone. Appropriate measures must be taken to prevent the spread of dust.
4. At maintenance or repair, all contaminated objects that have not been cleaned satisfactorily must be disposed of. Such items must be disposed of in dust-proof sacks in accordance with the regulations applicable to the disposal of waste.
5. Clean the machine before disassembling.
6. A room with filtered, forced ventilation is recommended.
7. Clean the maintenance area in advance.
8. Use appropriate personal protective equipment.
9. The cyclone filter cartridge must be replaced when necessary, but at least once a year. Only use original filters, see Consumables.
10. Overload protection. The machine is equipped with an overheating protection. If there is insufficient air flow through the unit (due to overload), the motor will be switched off when the temperature exceeds 55°C. In these situations, it is important to investigate the cause of the overheating. Turn off and disconnect the power supply, and then wait for the motor to cool down (it can take up to 30 minutes).



WARNING

Do not reuse the filter after it has been removed from the machine.

The fine filter must be changed at least once a year. The HEPA filter must be replaced after approx. 300 hours of operation. Wear a protective mask when changing the filter. Only use original filters. Release and lift off the cover. To prevent leakage of dust, place a plastic bag over the cyclone and remove the filter cartridge. Clean the filter plate. Fit the new filter.

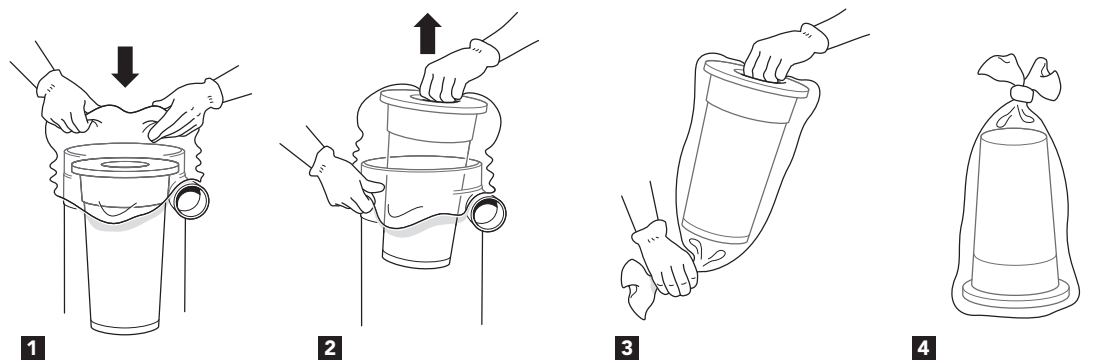

The HEPA filter is removed by opening the cover and detaching the cartridge. By gently tilting the detached motor head away from the cyclone, a lateral pressure occurs on the HEPA filter cartridge that is attached to the motor. If necessary, repeat the procedure until the HEPA filter falls into the fine filter cartridge. The HEPA filter and the fine filter can then be discarded. The new filter cartridge is placed in the fine filter and is sealed when you carefully fit the cover.

The vacuum unit has an extremely long service life and requires no maintenance. The seals must be checked after approximately 1,000 hours of operation. These parts must be replaced if wear is detected.

Consumables

Description	Part No.
HEPA filter	42027H
Fine filter	42028H
Inlet plug	42250H
Plastic bag	42285H
Air filter for motor cooling	432183H

Warranty

The warranty period is two years and covers manufacturing defects. The warranty is valid on condition that the machine is used in the normal way and receives the required service. Normal wear and tear is not covered. Repairs must be carried out by Dustcontrol or personnel authorized by Dustcontrol. Otherwise, the warranty is void.

Troubleshooting

Problem	Cause	Action
Motor not running.	Power supply not connected.	Connect power supply.
Motor stops immediately after starting.	Incorrect fuse.	Replace with correct fuse.
Motor runs, but no suction.	Suction hose not connected.	Connect hose.
Motor runs, but poor suction.	Suction hose perforated.	Replace hose.
	Blocked filter.	Clean or replace.
	Suction hose too long or narrow.	Replace hose.
	Hose partially blocked.	Reverse or clean hose.
	Top of machine poorly fitted.	Adjust fitting.
	Dust trapped in cyclone.	Remove top and clean cyclone.
Machine blows dust.	Filter loose or damaged.	Check and replace as necessary.
Abnormal sound from machine.		Book service.

EC Declaration of Conformity

We hereby declare that DC 1800/2800 H is in conformity with the following Directives and Standards: 2006/42/EC, 2014/35/EU, 2014/30/EU, EN 60204-1:2006/A1:2009, EN1822-1:A1:2009.

Dustcontrol AB

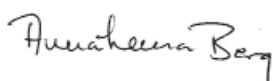

Anna-Lena Berg / CEO
 2019-11-27



Peter Söderling / Technical Manager

Sicherheitsvorschriften

Lesen Sie die nachfolgenden Sicherheitsvorschriften durch, bevor Sie die Maschine starten. Heben Sie die Betriebsanleitung auf. Bei Nichtbefolgung der Sicherheitsvorschriften verliert die Garantie ihre Gültigkeit, und Personen- bzw. Maschinenschäden können die Folge sein. Dustcontrol haftet nicht für Schäden am Gerät infolge unsachgemäßer Installation oder unsachgemäßer Bedienung des Geräts.

Warnung

Diese Maschine ist für den professionellen Einsatz vorgesehen.

Verwenden Sie ausschließlich Zubehör und Ersatzteile aus dem Dustcontrol-Sortiment.



WARNUNG

Informationen, Anweisungen und Schulungen zur Handhabung des Staubabscheiders und des abzuscheidenden Staubes sind vor der Inbetriebnahme zu übergeben.



WARNUNG

Verwenden Sie die Maschine für den vorgesehenen Zweck. Befolgen Sie die Vorschriften für das abzusaugende Material.



WARNUNG

Bei der Verwendung elektrischer Geräte sind die grundsätzlichen Sicherheitsvorkehrungen zu befolgen, damit die Gefahr von Brand, Elektroschocks oder Verletzungen minimiert wird.



WARNUNG

Diese Maschine ist ausschließlich für das Absaugen von trockenem Material vorgesehen.



WARNUNG

ASBEST: Das Behältnis muss vor dem Abtransport vom Gelände geleert werden.



WARNUNG

Bei der Verwendung von fehlerhaften Artikeln oder Nicht-Originalteilen (vor allem Filter, Schläuche und Plastiksäcke) kann gesundheitsschädlicher Staub aus der Maschine austreten, der Verletzungen verursachen kann.



WARNUNG

ASBEST: Die Wartung darf grundsätzlich nicht innerhalb der Zone erfolgen. Der Staubbehälter ist bei Bedarf und grundsätzlich nach jedem Gebrauch zu entleeren. Die Maschine ist ausschließlich zum Absaugen von Staub und zur Entfernung von Staubablagerungen vorgesehen und darf nicht zum Staubsammeln zum Einsatz kommen.



WARNUNG

Eine Schulung im Umgang mit der Maschine muss mindestens einmal pro Jahr erfolgen.



ACHTUNG

ASBEST: Die Maschine eignet sich nicht zum Anschluss an eine stauberzeugende Maschine.

Umweltschutz

Verpackungsmaterialien sind recycelbar. Verpackungen nicht über den Hausmüll entsorgen, sondern dem Recycling zuführen. Ausrangierte Maschinen enthalten wiederverwertbare Materialien, die dem Recycling zugeführt werden sollten. Batterien, Öl und

ähnliche Stoffe dürfen nicht in die Umwelt gelangen. Die Entsorgung von ausrangierten Maschinen hat über ein geeignetes Recyclingsystem zu erfolgen.

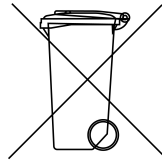

Für weitere Informationen wenden Sie sich bitte an den nächstgelegenen Wertstoffhof.

Arbeitsbedingungen

Die Maschine darf keinerlei Feuchtigkeit ausgesetzt werden. Sie darf nicht in feuchten und nassen Bereichen oder in der Nähe von leicht entzündlichen Flüssigkeiten oder Gasen benutzt werden.



ACHTUNG

Diese Maschine darf nur in trockener Umgebung eingesetzt und aufbewahrt werden.



ACHTUNG

Die Maschine darf nicht mit Wasser abgespült werden.

Überlastung

Die Maschine darf niemals voll gedrosselt laufen, weil dann Überhitzungsgefahr besteht.

Körperverletzungen



ACHTUNG

Versuchen Sie niemals, elektrische Verbindungen eigenmächtig zu ändern. Ein Fehler kann Lebensgefahr bedeuten!

Ansaugöffnungen dürfen niemals mit einem Körperteil in Berührung kommen. Der starke Unterdruck kann die Blutgefäße der Haut verletzen.



WARNUNG

Bei der Montage, Bedienung und dem Transport der Maschine sind Schutzhandschuhe zu tragen, um Verletzungen durch scharfe Kanten vorzubeugen.

Kabel

Ziehen Sie die Maschine niemals am Stromkabel. Setzen Sie das Kabel weder Hitze noch scharfen Gegenständen aus. Überprüfen Sie das Kabel regelmäßig.

Die Maschine darf nicht zum Einsatz kommen, wenn die Kabel oder Kontakte beschädigt sind.

Ist das Kabel beschädigt, muss es von Dustcontrol oder einer von Dustcontrol autorisierten Servicewerkstatt ausgetauscht werden.

Wichtige Maßnahmen

Sorgfalt

Halten Sie die Maschine sauber und frei von Staubablagerungen. Achten Sie darauf, dass der Saugschlauch intakt ist, dass alle Dichtungen unbeschädigt und einwandfrei in Ordnung sind. Die Tragegriffe müssen stets trocken und frei von Öl und Fett sein.

Kontrolle

Es ist regelmäßig sicherzustellen, dass die Einheit weder beschädigt ist noch Verschleiß aufweist. Eventuelle Schäden sind von einer von Dustcontrol autorisierten Servicewerkstatt zu beheben.

Funktionsbeschreibung

Der Staubabscheider arbeitet mit Unterdruck (Ansaugen), d.h. die Luft wird durch die Saugkappe/Düse, das Schlauchsystem und Vor- und Staubabscheider geleitet. Die Grobabscheidung erfolgt im Zyklon des Gerätes und stellt damit eine besonders effiziente Abscheidung von groberen Stäuben dar. Der Feinstaub wird im Filter des Gerätes abgeschieden. Die Filterreinigung mit Luftpulsen sorgt für eine besonders lange Nutzlebensdauer der Filter. Die Maschine ist mit Mikrofiltern ausgestattet.

Der Staubabscheider ist zuverlässig und robust. Das Gerät ist insbesondere zum Aufsaugen und Abscheiden von trockenem, gesundheitsschädlichem und nicht brennbarem Staub der Klasse H sowie Staub der Klasse ELV und Staub von krebserregenden Stoffen nach der GefStoffV geeignet.

Dies schließt Abriss-, Renovierungs- und Wartungsarbeiten im Rahmen der technischen Regeln für Gefahrstoffe TRGS 519 ein.*

Das Material, das aufgesaugt und gefiltert wird, wird in einem Behälter mit eingesetztem Plastiksack gesammelt. Der Behälter lässt sich durch Öffnen der Befestigungen leicht vom Gerät lösen, und das Material kann daher leicht entsorgt werden.



ACHTUNG

Die Maschine enthält gesundheitsschädlichen Staub. Leerungs- und Wartungsvorgänge, einschließlich der Beseitigung des Staubsammelbehälters, dürfen nur von Fachleuten durchgeführt werden, die entsprechende Schutzausrüstung tragen. Nicht ohne das vollständige Filtrationssystem betreiben.

Allgemeine Anforderungen

Besteht die Möglichkeit, dass Asbestfasern frei werden, so sind diese an der Austritts- oder Entstehungsstelle zu erfassen und anschließend ohne Gefahr für Mensch und Umwelt nach dem Stand der Technik zu entsorgen. Ist eine vollständige Erfassung nicht möglich, so sind die dem Stand der Technik entsprechenden zusätzlichen Lüftungsmaßnahmen zu treffen. Zum Abschluss der Arbeiten sind Arbeitsgeräte einschließlich Absaugleitungen, Arbeitsmittel und der Arbeitsbereich sorgfältig zu reinigen. Mit Asbestfasern verunreinigte Gegenstände, die nicht gereinigt werden können, sind anzufeuchten und ordnungsgemäß zu beseitigen. Nach der Reinigung ist der Arbeitsraum ausreichend zu lüften.

Besondere Anforderungen an Industriestaubsauger und Entstauber:

Abgesaugte Luft muss so geführt oder gereinigt werden, dass Asbestfasern nicht in die Atemluft anderer Beschäftigter gelangen. Dabei anfallender Staub ist in staubdichten Behältern zu transportieren. Ein Umfüllen ist nicht zulässig. Der Asbestfasergehalt in der ins Freie abgeleiteten Luft darf 1000 F/m³ nicht überschreiten. Diese Maschine ist ein baumustergeprüfter Industriestaubsauger bzw. Entstauber und erfüllt dieses Kriterium. Es ist sicherzustellen, dass der Arbeitsraum mit ausreichend Außenluft (Frischluft) versorgt wird. Bei Tätigkeiten mit asbesthaltigen Materialien ist eine Rückführung gereinigter Abluft in Arbeitsräume grundsätzlich nicht zulässig. Bei folgenden Tätigkeiten ist mit diesem Industriestaubsauger bzw. Entstauber eine Rückführung gereinigter Abluft zulässig:

1. Tätigkeiten mit geringer Exposition gemäß TRGS 519*, Nummer 2.8 in geschlossenen Räumen oder Arbeiten geringen Umfangs nach TRGS 519*, Nummer 2.10,

2. Reinigungsarbeiten.

Dieser Industriestaubsauger bzw. Entstauber ist nach Bedarf, mindestens aber einmal jährlich, zu warten, erforderlichenfalls instand zu setzen und durch fachkundige Person (Qualifikation siehe TRGS 519,* Nummer 5.3 Absatz 2) oder von einem Wartungsunternehmen zu prüfen. Das Prüfergebnis ist auf Verlangen vorzulegen.

Im Schwarzbereich eingesetzte Industriestaubsauger und Entstauber dürfen im Weißbereich nur nach vollständiger Reinigung, auch des Motorgehäuses, eingesetzt werden. Bei Motoren mit Bypass-Kühlung sind auch die Kühlluftkanäle zu reinigen.**

* Gilt für Deutschland **Schweiz: Industriestaubsauger für Asbestsanierung dürfen im weiteren Gebrauch nicht für andere Sanierungsarbeiten verwendet werden.

Technische Daten

	DC 1800 H	DC 2800 H
HxBxL [mm]	740x380x380	1100 x 440 x 550
Gewicht [kg]	14	19
Einlass [mm]	Ø 50	Ø 50
Schlauchlänge Ø 50 [m]	5	5
Sammelbehälter [l]	20	40
Durchsatz max. [m ³ /h]	205	205
Unterdruck max. [kPa]	24	24
Leistungsaufnahme [W]	1285	1285
Feinfilter, Polyester, Fläche [m ²]	1,5	1,5
Abscheidegrad, Feinfilter, EN 60335-2-69, Klasse M [%]	99,9	99,9
Filterfläche, Mikrofilter [m ²]	0,85	0,85
Abscheidegrad, Mikrofilter, EN 60335-2-69, Klasse H [%]	99,995	99,995
Filterklassifizierung, EN 1822-1 Mikrofilter	HEPA H 13	HEPA H 13
Schallpegel [dB(A)]	68	70

*) Schalldruckpegel in 1,6 m Höhe und 1 m Abstand gemäß DIN EN ISO 3744 in freier Feldmessung bei maximaler Luftmenge.

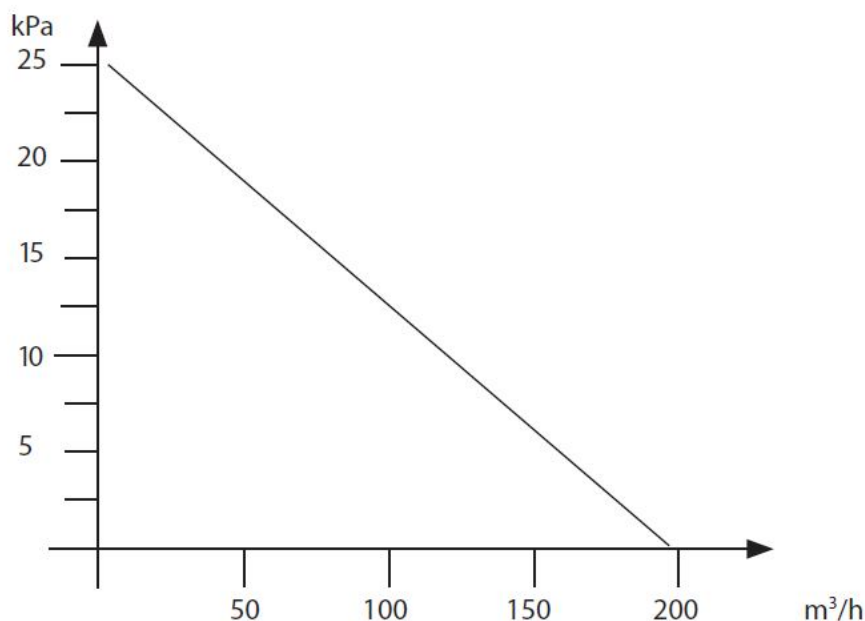

Druckerzeugung und Luftstrom

Betrieb

Anschluss

Die Maschine wird an eine Steckdose mit Spannung nach den Angaben auf dem Maschinenschild angeschlossen. Beim Verlängern des Kabels muss das Verlängerungskabel wassergeschützt sein.

Filterreinigung

Die Maschine ist mit einer Filteranzeigelampe ausgerüstet, die bei Reinigungs- oder Wechselbedarf des Filters leuchtet.

Reinigen des Filters:

Bei der Filterreinigung muss die Maschine in Betrieb und der Schlauch vom Ansaugrohr abgetrennt sein.

1. Drücken Sie die Anschlussmuffe auf den schwarzen Stopfen am Luftauslasskanal oder gegen den Boden, damit im Zyklon der maximale Unterdruck erzeugt wird.
 Öffnen Sie die seitliche Klappe 3-6 Mal. Die Luft strömt in die Maschine in umgekehrte saugrichtung und reinigt den Filter mit dem Pulseffekt.
2. Schalten Sie die Maschine ab und lassen Sie das Material herunterfallen. Schließen Sie das Saugrohr wieder an.
3. Starten Sie die Maschine.

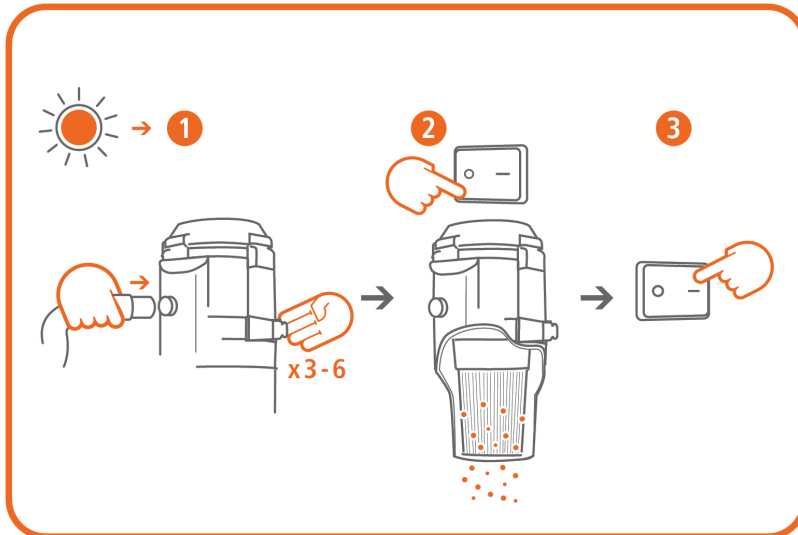

Entsorgung

- Der Behälter unter dem Zyklon sollte geleert werden, wenn er zu ca. 2/3 voll ist.
- Die Maschine kann mit und ohne Plastiksack im Behälter betrieben werden.
- Der Plastiksack darf nur nach Reinigung der Filter ausgetauscht werden.
- Der Plastiksack muss nach der Entnahme aus dem Behälter verschlossen werden.
- Benutzen Sie nur Originalsäcke, denn am Behälterranda dürfen sich keine Falten bilden. Die Dichtigkeit sorgt dafür, dass der Sack nicht eingesaugt wird.

Der Behälter unter dem Zyklon sollte geleert werden, wenn er entweder zu ca. 2/3 voll oder max. 20 kg schwer ist.

Zum Leeren werden die beiden Halterungen vorsichtig gelöst, und zwar nacheinander, damit der Staub nicht unnötig aufgewirbelt wird. Nach dem Absenken des Behälters (bei Modell DC 2800 H) oder Anheben des oberen Teils der Maschine (bei Modell DC 1800 H) wird der Staubabscheider wieder eingeschaltet, damit eventuelle Fließpartikel in den Filterzyklon gesaugt werden. Der Behälter kann nun komplett aus der Maschine entfernt werden. Nehmen Sie den ganzen Sack vom Behälterranda ab und versiegeln Sie ihn umgehend. Setzen Sie dann einen neuen Plastiksack in den Behälter ein und ziehen Sie das offene Ende vorsichtig über den Behälterranda. Achten Sie darauf, dass der Plastiksack intakt ist und keine Falten zu sehen sind. Setzen Sie den Behälter wieder vorsichtig unter die Saugeneinheit. Montieren Sie die beiden Halterungen, schalten Sie die Maschine aus, bringen Sie den Behälter wieder an und überprüfen Sie auf Dichtigkeit.

Für ein optimales Resultat:

- Stellen Sie sicher, dass zwischen Plastiksack und Behälter keine Luft ist, wenn Sie den Sack befestigen.
- Stellen Sie sicher, dass keine Luft zwischen Behälter und Plastiksack eindringt, wenn die Maschine in Betrieb ist.

Service/Wartung



WARNUNG

Der Hersteller oder eine geschulte Fachkraft muss mindestens einmal im Jahr eine Inspektion durchführen. Den Filter auf Schäden, die Luftdichtheit des Staubabscheiders und die Funktion des Steuergerätes u. a. prüfen. Die elektrischen Bauteile, Dichtungen und Kabel für den Potenzialausgleich auf Schäden kontrollieren.

Bei Änderungen oder Reparaturen des Systems hat regelmäßig eine Kontrolle des Potenzialausgleichs zu erfolgen.

Filterwechsel

Vor Beginn der Wartungsarbeiten müssen allgemein folgende Sicherheitsvorkehrungen getroffen werden:

1. Das Gerät zur Reinigung und Wartung von der Stromversorgung trennen.



WARNUNG

Die Wartung darf grundsätzlich nicht innerhalb des verunreinigten Bereichs erfolgen.

2. Um die Ausbreitung von Staub zu vermeiden, muss das Gerät abgesaugt und abgewischt werden. Die Ansaugöffnungen müssen verschlossen werden, beispielsweise mit Stopfen, bevor das Gerät aus dem kontaminierten Bereich genommen wird.
3. Sämtliche Geräte müssen bei ihrer Entfernung aus der Gefahrenzone als verunreinigt angesehen werden. Es müssen geeignete Maßnahmen ergriffen werden, um eine Ausbreitung von Staub zu verhindern.
4. Bei Wartung oder Reparatur müssen alle verunreinigten Gegenstände, die nicht auf zufriedenstellende Weise gereinigt werden können, entsorgt werden. Solche Gegenstände müssen in staubundurchlässigen Säcken gemäß den für die Abfallentsorgung geltenden Bestimmungen entsorgt werden.
5. Vor dem Auseinandernehmen die Maschine reinigen.
6. Ein Raum mit gefilterter Zwangsbelüftung ist empfehlenswert.
7. Den Wartungsbereich vorher reinigen.
8. Geeignete persönliche Schutzausrüstung verwenden.
9. Die Filterpatrone im Zyklon muss bei Bedarf, mindestens aber einmal im Jahr, ausgetauscht werden. Nur Originalfilter verwenden, siehe Verbrauchsmaterialien.
10. Überlastschutz. Die Maschine ist mit einem Überlastschutz ausgestattet. Bei nicht ausreichendem Luftdurchfluss durch den Motor (aufgrund von Überlastung) schaltet sich der Motor aus, wenn die Temperatur 55 °C überschreitet. In diesen Situationen ist es wichtig, die Ursache der Überlastung zu untersuchen. Ausschalten und den Netzstrom trennen. Warten, bis der Motor abgekühlt ist (das kann bis zu 30 Minuten dauern).



WARNUNG

Nach der Entnahme aus dem Gerät den Filter nicht wiederverwenden.

Der Feinfilter muss mindestens einmal im Jahr ausgetauscht werden. Der HEPA-Filter muss nach ca. 300 Betriebsstunden ausgetauscht werden. Beim Filterwechsel eine Schutzmaske tragen. Nur Originalteile verwenden. Den Deckel entsperren und abnehmen. Um Staubaustritt zu verhindern, den Zyklon mit einem Plastiksack abdecken und die Filterpatrone entfernen. Die Filterplatte reinigen. Den neuen Filter montieren.

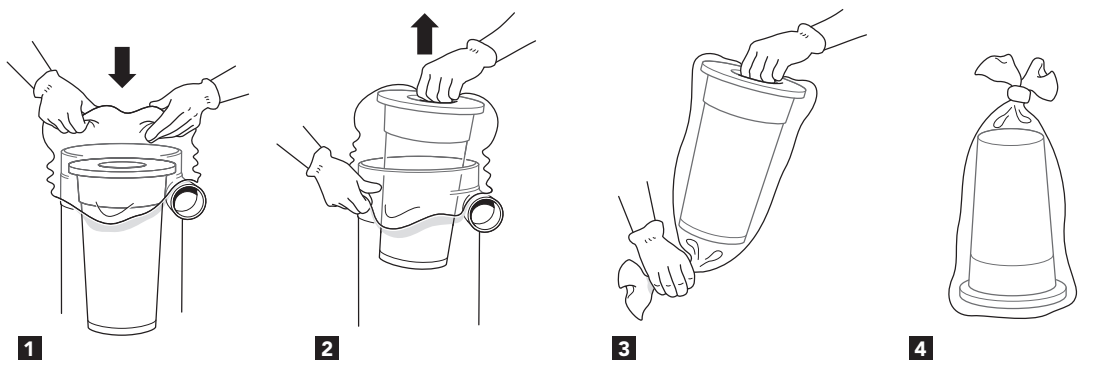

Das HEPA-Filter wird durch Öffnen des Deckels und Lösen der Patrone entfernt. Durch leichtes Neigen des Motorkopfes weg vom Zyklon wird von der Seite Druck auf die am Motor befestigte HEPA-Filterpatrone ausgeübt. Wenn nötig, den Vorgang

wiederholen, bis der HEPA-Filter in die Filterpatrone fällt. Anschließend können der HEPA-Filter und der Feinfilter entsorgt werden. Die neue Filterpatrone wird in den Feinfilter eingelegt und durch vorsichtige Montage des Deckels abgedichtet.

Der Unterdruckerzeuger hat eine extrem lange Lebensdauer und ist wartungsfrei. Die Dichtungen müssen nach ca. 1000 Betriebsstunden kontrolliert werden. Bei Verschleiß müssen diese Teile ausgetauscht werden.

Verbrauchsmaterialien

Bezeichnung	Art.-Nr.
HEPA-Filter	42027H
Feinfilter	42028H
Eingangsstopfen	42250H
Plastiksack	42285H
Luftfilter Motorkühlung	432183H

Ersatzteile finden Sie auf [Dustcontrols Website](#).

Gewährleistung

Die Gewährleistungsfrist beträgt zwei Jahre und bezieht sich auf Herstellungsmängel. Die Gewährleistung gilt, wenn die Maschine vorschriftsmäßig eingesetzt und gewartet wird. Normaler Verschleiß wird nicht ersetzt. Reparaturen sind von Dustcontrol oder einer von Dustcontrol autorisierten Person durchzuführen. Andernfalls verfällt die Gewährleistung.

Fehlersuche und -behebung

Problem	Ursache	Maßnahme
Der Motor läuft nicht.	Nicht ans Stromnetz angeschlossen.	Ans Netz anschließen.
Der Motor stoppt unmittelbar nach dem Start.	Defekte Sicherung.	Gegen eine funktionstüchtige Sicherung austauschen.
Der Motor läuft, aber die Maschine saugt nicht.	Der Saugschlauch ist nicht angeschlossen.	Den Schlauch anschließen.
Der Motor läuft, aber die Maschine saugt schlecht.	Löcher im Saugschlauch.	Schlauch austauschen.
	Verstopfter Filter.	Reinigen oder austauschen.
	Saugschlauch zu lang oder zu dünn.	Schlauch austauschen.
	Schlauch teilweise verstopft.	Den Schlauch umgekehrt einsetzen oder reinigen.
	Oberteil der Maschine ist mangelhaft montiert.	Einbau ändern.
	Staub hat sich im Zyklon festgesetzt.	Oberteil abnehmen und Zyklon reinigen.
Staub entweicht aus der Maschine.	Der Filter sitzt lose oder ist defekt.	Überprüfen und ggf. austauschen.
Unnormale Geräusche von der Maschine.		Kundendienst anfordern.

EG-Konformitätserklärung

Hiermit wird bestätigt, dass unser Modell DC 1800/2800 H den folgenden Vorschriften und Normen entspricht: 2006/42/EC, 2014/35/EC, 2014/30/EC, EN 60204-1:2006/A1:2009, EN1822-1:A1:2009.

Dustcontrol AB

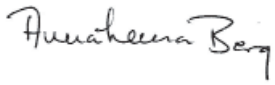

Anna-Lena Berg / CEO
2019-11-27



Peter Söderling / Technical Manager

DEUTSCH

Indicaciones de seguridad

Lea las siguientes instrucciones de seguridad antes de arrancar la máquina. Guarde el Manual. Si no se siguen las instrucciones de seguridad, la garantía dejará de tener validez y, como consecuencia de ello, se pueden producir lesiones personales y en la máquina. Dustcontrol no asume ninguna responsabilidad por los daños producidos en el equipo derivados de una instalación incorrecta o de un manejo incorrecto del equipo. Dustcontrol no asume ninguna responsabilidad por los daños producidos en el equipo derivados de una instalación incorrecta o de un manejo incorrecto del equipo.

Advertencia

Esta máquina está diseñada para un uso profesional.

Utilice únicamente accesorios y piezas de repuesto incluidas en la gama de Dustcontrol.



AVISO

La información, instrucciones y formación para manipular el separador de polvo y el polvo que hay que separar se deben obtener antes de su uso.



AVISO

Utilice la máquina para el objetivo para el que está prevista. Siga las instrucciones para el material que se aspira.



AVISO

Cuando se utilicen dispositivos eléctricos, se deben seguir las indicaciones de seguridad básicas de seguridad para reducir el riesgo de incendio, descarga eléctrica o lesiones personales.



AVISO

Esta máquina está diseñada solo para aspirar material seco.



AVISO

ASBESTO: El depósito se debe vaciar antes de proceder con el transporte a otro sitio desde las instalaciones.



AVISO

Si se utilizan artículos defectuosos o falsificados (sobre todo filtros, mangueras y bolsas de plástico), la máquina puede filtrar polvo nocivo y ello puede provocar lesiones personales.



AVISO

ASBESTO: El mantenimiento nunca se debe realizar dentro de la zona. El depósito de polvo se debe vaciar cuando sea necesario y siempre después de cada uso. La máquina está diseñada para aspirar el polvo y eliminar depósitos de polvo y no se debe utilizar como recolector de polvo.



AVISO

La formación para el manejo de la máquina se debe realizar al menos una vez al año.



ATENCIÓN

ASBESTO: La máquina no es apta para la conexión con una máquina generadora de polvo.

Protección del medio ambiente

El material del embalaje se puede reciclar. No deseché el embalaje junto con los residuos domésticos, recíclelo. El conjunto desechado contiene material reciclable que debe reciclarse. Las baterías, el aceite y sustancias similares no deben liberarse en el medio ambiente. Elimine el conjunto de los componentes desguazados en unas instalaciones de reciclaje adecuadas.

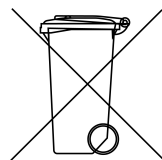

Para obtener más información, póngase en contacto con la planta de reciclaje más cercana.

Entorno de trabajo

No exponga la máquina a la humedad. No la utilice en espacios húmedos o mojados o cerca de líquidos o gases inflamables.



ATENCIÓN

Esta máquina solo se debe utilizar y guardar en un ambiente seco.



ATENCIÓN

No se debe enjuagar la máquina con agua.

Sobrecarga

No permita nunca que la máquina funcione ahogada, ya que esto representa un riesgo de sobrecalentamiento.

Lesiones corporales



ATENCIÓN

No intente nunca cambiar las conexiones eléctricas usted mismo. ¡Un error puede ser letal!

No deje nunca que el punto de aspiración entre en contacto con ninguna parte del cuerpo. La fuerte presión negativa puede dañar los vasos sanguíneos de la piel.



AVISO

Cuando monte, manipule y transporte la máquina, deberá utilizar guantes protectores para evitar que se produzcan lesiones personales debido a los bordes afilados.

Cable de alimentación

No arrastre nunca la máquina tirando del cable de alimentación. No exponga el cable de alimentación al calor ni a objetos afilados. Compruebe el cable de alimentación con regularidad.

La máquina no se debe utilizar si los cables de alimentación o los contactos están dañados.

Si el cable de alimentación está dañado, debe ser sustituido por Dustcontrol o un taller de servicio autorizado por Dustcontrol.

Medida importante

Cuidados

Mantenga la máquina limpia y libre de depósitos de polvo. Asegúrese de que la manguera de aspiración esté entera y de que todas las juntas de estanqueidad estén intactas y sin defectos. Mantenga las asas de transporte secas y libres de aceite y grasa.

Control

Compruebe periódicamente que la unidad no tiene daños ni desgaste. En caso de aparecer daños, los debe subsanar un taller de servicio autorizado por Dustcontrol.

Descripción de las funciones

El separador de polvo funciona con presión negativa (succión) que aspira el aire desde el colector de aspiración/boquerel, pasa a través de la manguera, y a continuación a través del filtro fino y el filtro HEPA como etapa final. La separación gruesa se realiza en el ciclón de la unidad, que es una separación muy eficiente de cualquier polvo más grueso. El polvo fino se separa en el filtro de la unidad. La limpieza del filtro con impulso de aire inverso proporciona a los filtros una vida útil extra larga. La máquina está dotada de un microfiltro.

El separador de polvo es fiable y práctico. Es especialmente adecuada para la aspiración y la extracción de polvo no inflamable seco y perjudicial de la clase H, así como de polvo con VLE y polvo de sustancias cancerígenas de conformidad con la GefStoffV (Ordenanza alemana sobre sustancias peligrosas).

Se incluyen trabajos de demolición, reformas y mantenimiento de acuerdo con las normas técnicas alemanas sobre sustancias peligrosas TRGS 519.

El material que se aspira y se filtra se recoge en un recipiente con la inserción de una bolsa de plástico. El recipiente se puede separar fácilmente de la máquina abriendo las piezas de fijación, lo que hace el material sea más manejable a la hora de vaciarlo.



ATENCIÓN

La máquina contiene polvo perjudicial para la salud. Las operaciones de vaciado y mantenimiento, incluida la extracción del recipiente de separación de polvo, solo las debe llevar a cabo personal cualificado equipado con equipo de protección adecuado. No utilice la unidad si la totalidad del sistema de filtrado no está en su sitio.

Requisitos generales

Si existe el riesgo de que se liberen fibras de amianto, se deben atrapar las fibras en el lugar donde se forma el polvo de amianto y luego eliminarse de conformidad con lo último en tecnología para que no representen ningún peligro para las personas ni el medio ambiente. Si no es posible atrapar todo el polvo de amianto, se deben adoptar medidas de ventilación adicionales de conformidad con lo último en tecnología. Después de completar el trabajo, se debe limpiar cuidadosamente el equipo de trabajo, incluidas las líneas de aspiración, las herramientas de trabajo y el área de trabajo. Las herramientas de trabajo que se hayan contaminado con fibras de amianto y que no se puedan limpiar deben humedecerse y eliminarse de conformidad con la normativa. Después de la limpieza, se deberá ventilar el área de trabajo correctamente.

Requisitos especiales para aspiradores industriales y separadores de polvo:

El aire extraído se debe dirigir o purificar de tal forma que otros trabajadores no puedan respirar fibras de amianto. El polvo que se genere se debe transportar en depósitos estancos a los pulverulentos. No se permite el llenado. El contenido en fibra de amianto en el aire que se lleva al aire libre no debe superar los 1000 F/m³. Esta máquina es una aspiradora industrial y un separador de polvo de tipo probado y cumple con este criterio. Asegúrese de que el área de trabajo esté provista de suficiente aire exterior (aire fresco). Para las actividades que impliquen el uso de materiales que contengan amianto, generalmente no está permitido liberar aire de escape purificado en las áreas de trabajo. Para las siguientes actividades, se permite la reintroducción del aire de escape purificado de esta aspiradora industrial o separador de polvo:

1. Actividades con baja exposición según las normas TRGS 519*, número 2.8 en espacios cerrados o trabajos a pequeña escala según las normas TRGS 519*, número 2.10,
2. Trabajos de limpieza.

Sin embargo, esta aspiradora industrial y el separador de polvo deben someterse a mantenimiento si es necesario, al menos una vez al año, y controlarse por un especialista (cualificación, consulte las normas TRGS 519*, número 5.3, punto 2) o una empresa de mantenimiento. Los resultados de la prueba se deben presentar previa solicitud.

Las aspiradoras industriales y los separadores de polvo que se utilizan en la zona negra solo se pueden utilizar en la zona blanca después de una limpieza completa, incluida la carcasa del motor. En los motores con refrigeración con bypass también se deben limpiar los canales del aire de refrigeración.**

*Aplicable a Alemania **Suiza: Las aspiradoras industriales para el saneamiento del amianto no pueden utilizarse para otros trabajos de saneamiento en caso de uso continuado.

Datos técnicos

	DC 1800 H	DC 2800 H
HxAxF [mm]	740x380x380	1100 x 440 x 550
Peso [kg]	14	19
Entrada [mm]	Ø 50	Ø 50
Longitud de la manguera Ø50 [m]	5	5
Capacidad contenedor [l]	20	40
Caudal Max. [m ³ /h]	205	205
Presión negativa Max. [kPa]	24	24
Potencia de salida [W]	1285	1285
Filtro fino poliéster, superficie [m ²]	1,5	1,5
Grado filtración filtro fino, EN 60335-2-69, clase M [%]	99,9	99,9
Superficie microfiltro[m ²]	0,85	0,85
Grado filtración del filtro fino, EN 60335-2-69, clase H [%]	99,995	99,995
Clasificación del filtro, EN 1822-1	HEPA H 13	HEPA H 13
Nivel de ruido [dB(A)]	68	70

*/ Nivel de presión acústica a una altura de 1,6 m y una distancia de 1 m de conformidad con la norma DIN EN ISO 3744 en medición de campo libre con un caudal de aire máximo.

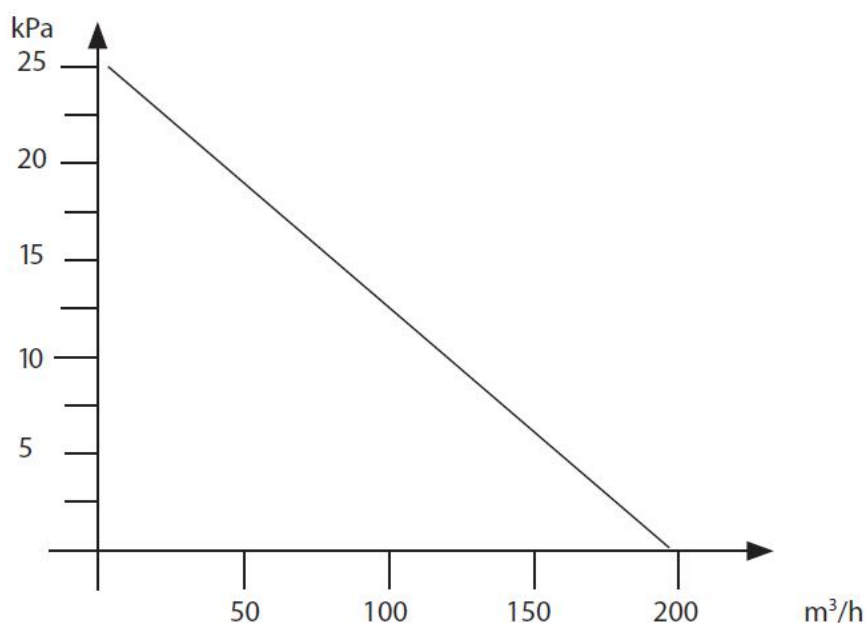

Generación de presión y caudal de aire

Funcionamiento

Conexión

Conecte la máquina a una toma de corriente con tensión según las especificaciones de la placa de identificación de la máquina. Al empalmar el cable de alimentación, el alargador debe ser estanco.

Limpeza de los filtros

La máquina tiene un testigo indicador del filtro que se ilumina cuando hay que limpiar o cambiar el filtro.

Para limpiar el filtro, proceda como sigue:

Durante la limpieza del filtro, la máquina debe estar en marcha y la manguera se debe retirar del tubo de aspiración.

1. Presione el manguito de conexión contra el tope negro del conducto de salida o contra el suelo, de tal modo que se cree la máxima presión negativa en el ciclón.
Abra la tapa lateral 3-6 veces. El aire entra en la máquina y limpia el filtro con el efecto del pulso.
2. Apague la máquina y deja que el material caiga. Vuelva a conectar el tubo de aspiración.
3. Encienda la máquina.

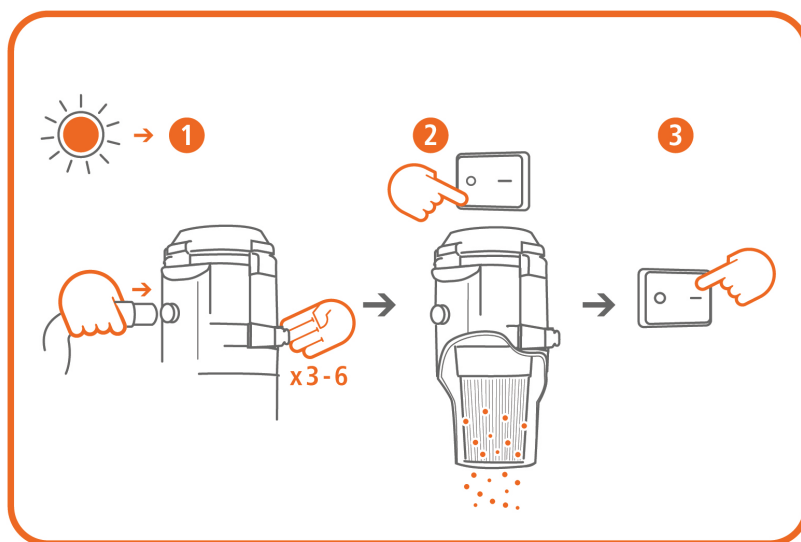

Vaciado

- El depósito debajo del ciclón se debe vaciar cuando esté aprox. 2/3 lleno.
- La máquina se puede utilizar con y sin bolsa de plástico en el depósito.
- La bolsa de plástico solo debe cambiarse después de haber limpiado los filtros.
- La bolsa de plástico se debe cerrar después de haberla extraído del depósito.
- Utilice solamente bolsas originales, ya que no puede haber ningún pliegue en el borde del depósito. Al estar bien estirada, la bolsa no se succiona.

El depósito debajo del ciclón se debe vaciar cuando esté aprox. 2/3 lleno o cuando contenga un máximo de 20 kg.

Para vaciarlo, suelte con cuidado los dos acoplamientos, uno cada vez, para que el polvo no se remueva innecesariamente. Después de bajar el depósito (en el DC 2800 H) o subir la parte superior de la máquina (en el DC 1800 H), vuelva a encender el separador de polvo para que cualquier partícula que pueda haber volado se aspire en el ciclón de filtro. Ahora puede quitar el depósito del todo de la máquina. Retire con cuidado la bolsa entera del borde del depósito y séllela de inmediato. A continuación, coloque una nueva bolsa de plástico en el depósito y empuje con cuidado el extremo abierto sobre el borde del depósito. Asegúrese de que la bolsa de plástico esté intacta y de que no haya pliegues visibles. Vuelva a colocar el depósito con cuidado debajo de la unidad de aspiración. Monte los dos acoplamientos, apague la máquina, vuelva a montar el depósito y compruebe que no haya fugas.

Para obtener los mejores resultados:

- Cuando fije la bolsa de plástico, asegúrese de que no haya aire entre la bolsa de plástico y el depósito.
- Cuando la máquina esté en marcha, asegúrese de que no se filtre aire entre el depósito y la bolsa.

Puesta a punto/Mantenimiento



AVISO

El fabricante o una persona formada deben realizar una inspección como mínimo una vez al año. Compruebe, por ejemplo, si los filtros están dañados, la estanqueidad del separador de polvo y el funcionamiento de la unidad de control, e inspeccione también los componentes eléctricos, las juntas y los cables equipotenciales para verificar que no estén dañados.

Se llevará a cabo un control periódico de la potencial nivelación en caso de cambios o reparaciones en el sistema.

Cambio de los filtros

Por lo general, se deben cumplir las siguientes precauciones de seguridad antes de comenzar cualquier trabajo de mantenimiento:

1. La máquina se debe desconectar de la fuente de alimentación durante la limpieza y el mantenimiento.



AVISO

La puesta a punto nunca se debe realizar dentro de la zona.

2. Para evitar la propagación del polvo, la máquina se debe aspirar y secar, y las aberturas de aspiración se deben bloquear, por ejemplo, con tapones, antes de que la máquina se saque del área contaminada.
3. Todas las máquinas se deben considerar contaminadas si se retiran de la zona peligrosa. Se deben tomar las medidas apropiadas para evitar la propagación del polvo.
4. En caso de mantenimiento o reparación, todos los objetos contaminados que no se hayan limpiado se deben desechar de manera satisfactoria. Dichos objetos se deberán eliminar en bolsas a prueba de polvo de conformidad con las disposiciones aplicables a la eliminación de residuos.
5. Limpie la máquina antes de desmontarla.
6. Se recomienda una habitación con ventilación forzada y filtrada.
7. Limpie el espacio en el que vaya a hacer el mantenimiento con antelación.
8. Utilice el equipo de protección individual adecuado.
9. El cartucho del filtro del ciclón se debe cambiar cuando sea necesario, pero por lo menos una vez al año. Use solamente filtros originales, consulte los consumibles.
10. Protección contra sobrecarga. La máquina está equipada con una protección contra sobrecalentamiento. Si no pasa un caudal de aire suficiente por la unidad del motor (debido a una sobrecarga), el motor se apagará cuando la temperatura sobrepase los 55 °C. En estas situaciones, es importante investigar la causa del sobrecalentamiento. Apague y desconecte la fuente de alimentación y espere a que el motor se haya enfriado (puede tardar hasta 30 minutos).



AVISO

No reutilice el filtro después de haberlo sacado de la máquina.

El filtro fino se debe cambiar por lo menos una vez al año. El filtro HEPA se debe cambiar al cabo de unas 300 horas de funcionamiento. Utilice una mascarilla protectora cuando cambie los filtros. Utilice únicamente filtros originales. Suelte y levante la tapa. Para evitar fugas de polvo, coloque una bolsa de plástico sobre el ciclón y extraiga el cartucho del filtro. Limpie la placa del filtro. Monte el nuevo filtro.

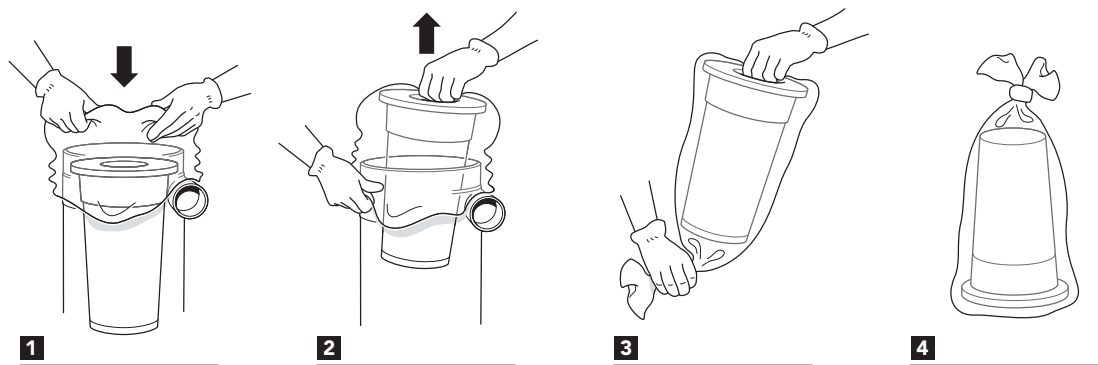

El filtro HEPA se extrae abriendo la tapa y aflojando el cartucho. Si se inclina con cuidado la culata suelta del motor y se aleja del ciclón, se produce una presión lateral en el cartucho del filtro HEPA que está acoplado en el motor. De ser preciso, puede repetirse.

el procedimiento hasta que el filtro HEPA caiga dentro del cartucho del filtro fino. Después, el filtro HEPA y el filtro fino se pueden desechar. El nuevo cartucho del filtro se aloja en el filtro fino y queda sellado cuando ponga la tapa con cuidado.

La unidad de vacío tiene una vida útil extremadamente larga y no requiere ningún mantenimiento. Las juntas se deben comprobar al cabo de unas 1000 horas de funcionamiento. Estas piezas se deben cambiar si se detecta algún desgaste.

Consumibles

Denominación	N.º de artículo
Filtro HEPA	42027H
Filtro fino	42028H
Enchufe de entrada	42250H
Bolsa de plástico	42285H
Filtro de aire de refrigeración del motor	432183H

Para las piezas de repuesto, consulte el [sitio web de Dustcontrol](#).

Garantía

El período de garantía es de dos años y cubre los defectos de fabricación. La garantía se aplica siempre que la máquina se utilice de manera normal y reciba la puesta a punto requerida. No se sustituyen las piezas que han sufrido un desgaste normal. Las reparaciones las deberán realizar Dustcontrol o una persona autorizada por Dustcontrol. De lo contrario, la garantía quedará anulada.

Detección y resolución de problemas

Problema	Causa	Solución
El motor no funciona.	La electricidad no está conectada.	Conecte la electricidad.
El motor se detiene inmediatamente después de arrancar.	Fusible defectuoso.	Cambie y ponga un fusible correcto.
El motor funciona pero la máquina no succiona.	La manguera de succión no está conectada.	Conecte la manguera.
El motor funciona pero la máquina succiona mal.	La manguera de succión tiene agujeros.	Cambie la manguera.
	Filtro obstruido.	Límpielo o cámbielo.
	La manguera de succión es demasiado larga o demasiado estrecha.	Cambie la manguera.
	La manguera está parcialmente obstruida.	Gire la manguera o límpiela.
	La parte superior de la máquina está mal montada.	Ajuste el ensamblaje.
La máquina expulsa polvo.	Se ha acumulado polvo en el ciclón.	Quite la parte superior y limpie el ciclón.
	El filtro se ha aflojado o se ha roto.	Verifíquelo y sustitúyalo de ser preciso.
Ruido anormal procedente de la máquina.		Concierte una cita para que la pongan a punto.

Declaración de conformidad para el mercado CE

Por la presente, declaramos que las máquinas DC 1800/2800 H cumplen los siguientes reglamentos y normas: 2006/42/EC, 2014/35/CE, 2014/30/EC, EN 60204-1:2006/A1:2009 y EN1822-1:A1:2009.

Dustcontrol AB

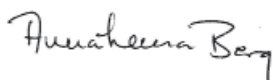

Anna-Lena Berg / CEO
2019-11-27



Peter Söderling / Technical Manager

Consignes de sécurité

Lire les instructions suivantes avant de démarrer la machine. Conserver la notice d'utilisation. Le non-respect des consignes de sécurité entraîne l'annulation de la garantie et peut entraîner des dommages matériels et corporels. Dustcontrol n'est pas responsable des dommages de l'équipement résultant d'une mauvaise installation ou d'une utilisation incorrecte de l'équipement.

Avertissement

Cette machine est conçue pour un usage professionnel.

N'utilisez que des accessoires et des pièces de rechange incluses de la gamme Dustcontrol.



AVERTISSEMENT

Les informations, les instructions et la formation à la manipulation du dépoussiéreur et à la gestion de la poussière à extraire doivent être acquises avant utilisation.



AVERTISSEMENT

Utiliser la machine pour l'usage prévu. Suivre les instructions relatives au matériau aspiré.



AVERTISSEMENT

Lors de l'utilisation de dispositifs électriques, les consignes de sécurité de base doivent être suivies pour réduire le risque d'incendie, de choc électrique ou de blessure.



AVERTISSEMENT

Cette machine est uniquement conçue pour l'aspiration de matière sèche.



AVERTISSEMENT

AMIANTE : Le conteneur doit être vidé avant d'être évacué du site.



AVERTISSEMENT

Lors de l'utilisation d'articles défectueux ou non d'origine (en particulier les filtres, les tuyaux et les sacs en plastique), des fuites de poussières nocives avec risque de blessures sont possibles.



AVERTISSEMENT

AMIANTE : L'entretien ne doit jamais se produire à l'intérieur de la zone. Le conteneur de poussière doit être vidé si nécessaire et toujours après chaque utilisation. La machine est uniquement conçue pour l'aspiration des poussières et l'élimination des dépôts de poussière, et ne doit pas être utilisée comme collecteur de poussière.



AVERTISSEMENT

Une formation à la manipulation de la machine doit avoir lieu au moins une fois par an.



ATTENTION

AMIANTE : La machine n'est pas conçue pour être raccordée à une machine générant des poussières.

Protection de l'environnement

Les matériaux d'emballage peuvent être recyclés. Ne pas jeter l'emballage dans les ordures ménagères, mais l'apporter dans un centre de recyclage. Les produits jetés contiennent des matériaux recyclables qui doivent être recyclés. Les piles, l'huile et les substances similaires ne doivent pas être rejetées dans l'environnement. Apporter les produits mis au rebut dans un centre de recyclage approprié.

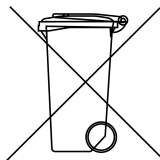

Pour plus d'informations, contacter le centre de recyclage le plus proche.

Environnement de travail

Ne pas exposer la machine à l'humidité. Ne pas utiliser la machine dans des espaces humides et mouillés ou à proximité de liquides ou de gaz inflammables.



ATTENTION

Utiliser et entreposer la machine uniquement dans un environnement sec.



ATTENTION

Ne pas rincer la machine avec de l'eau.

Surchauffe

Ne jamais laisser la machine tourner à une puissance de moteur réduite en raison du risque de surchauffe.

Blessures



ATTENTION

Ne jamais prendre l'initiative de modifier les branchements électriques. Une erreur pourrait être fatale !

Ne jamais laisser le point d'aspiration entrer en contact avec une partie quelconque du corps. La forte dépression peut endommager les vaisseaux sanguins de la peau.



AVERTISSEMENT

Lors du montage, de la manipulation et du transport de la machine, utiliser des gants de protection afin d'empêcher toute blessure due à des bords tranchants.

Cordon d'alimentation

Ne jamais tirer la machine par le cordon d'alimentation. Ne pas exposer le cordon d'alimentation à la chaleur ou aux objets tranchants. Vérifier régulièrement le cordon d'alimentation.

La machine ne doit pas être utilisée si les cordons d'alimentation ou les contacts sont endommagés.

Si le cordon d'alimentation est endommagé, il doit être remplacé par Dustcontrol ou par un centre de service autorisé Dustcontrol.

Mesure importante

Entretien

La machine doit toujours être propre et sans dépôts de poussière. Vérifier que le tuyau d'aspiration est en bon état et que tous les joints sont intacts et impeccables. Les poignées de transport doivent toujours être sèches et exemptes d'huile et de graisse.

Contrôle

Contrôler régulièrement que l'unité n'est pas endommagée ni usée. Les dommages éventuels doivent être réparés par un centre de service autorisé Dustcontrol.

Description fonctionnelle

Le dépoussiéreur fonctionne avec une dépression (aspiration) qui conduit l'air à travers le couvercle d'aspiration/buse, les systèmes de tuyaux ainsi que les pré-séparateurs et les dépoussiéreurs. Réalisée dans le cyclone de l'unité, la séparation grossière élimine très efficacement toutes les poussières grossières. La poussière fine est séparée dans le filtre de l'unité. Le nettoyage du filtre par impulsion d'air permet de prolonger la durée de vie du filtre. La machine est équipée de microfiltres.

Le dépoussiéreur est fiable et résistant. Il convient particulièrement à l'aspiration et à l'élimination des poussières sèches, nocives, non inflammables dans la classe H ainsi que des poussières avec ELV et des poussières de substances cancérigènes selon GefStoffV (ordonnance allemande sur les substances dangereuses).

Comprend les travaux de démolition, de rénovation et d'entretien selon les règles techniques allemandes pour les substances dangereuses TRGS 519.

Le matériau extrait et filtré est recueilli dans un conteneur avec insert de sac en plastique. Le conteneur peut être facilement détaché de la machine en ouvrant les supports, ce qui rend le matériau plus maniable lors de la vidange.



ATTENTION

La machine contient de la poussière dangereuse. Les opérations de vidange et d'entretien, y compris le retrait du conteneur de séparation des poussières, ne peuvent être effectuées que par du personnel qualifié porteur d'un équipement de protection approprié. Ne pas utiliser l'unité si l'ensemble du système de filtration n'est pas en place.

Exigences générales

Si des fibres d'amiante risquent d'être libérées, elles doivent être capturées à l'endroit où se forme la poussière d'amiante, puis éliminées conformément à la technique la plus récente afin de ne pas présenter de danger pour les personnes ou l'environnement. S'il est impossible de capturer toute la poussière d'amiante, des mesures de ventilation supplémentaires conformes à la technique la plus récente doivent être prises. Une fois le travail terminé, l'équipement doit être nettoyé soigneusement, y compris les conduites d'aspiration, les outils et la zone de travail. Les outils de travail contaminés par des fibres d'amiante qui ne peuvent pas être nettoyés doivent être humidifiés et éliminés conformément aux réglementations. Après le nettoyage, la zone de travail doit être soigneusement aérée.

Exigences spéciales pour les aspirateurs industriels et les séparateurs de poussière :

L'air extrait doit être évacué ou épuré de manière à ce que les fibres d'amiante ne puissent pas être inhalées par d'autres personnes. La poussière générée doit être transportée dans des conteneurs étanches à la poussière. Le remplissage est interdit. La teneur en fibres d'amiante de l'air évacué à l'air libre ne doit pas dépasser 1000 F/m³. Cette machine est un aspirateur industriel/séparateur de poussière ayant subi des essais de type qui remplissent ce critère. Veiller à ce que la zone de travail dispose d'une quantité suffisante d'air extérieur (air frais). Pour les activités avec des matériaux contenant de l'amiante, il est généralement interdit de faire circuler l'air extrait épuré dans les zones de travail. Pour les activités suivantes, la recirculation de l'air extrait épuré en provenance de cet aspirateur industriel/séparateur de poussière est autorisée :

1. Les activités avec une faible exposition selon TRGS 519*, numéro 2.8, dans des espaces fermés ou les travaux à petite échelle selon TRGS 519*, numéro 2.10.

2. Travaux de nettoyage.

Cet aspirateur industriel/séparateur de poussière doit être entretenu au besoin, mais au moins une fois par an, et doit être contrôlé par un professionnel (pour la qualification, voir TRGS 519*, numéro 5.3, point 2) ou une entreprise d'entretien. Le résultat du test doit être communiqué sur demande.

Les aspirateurs industriels/séparateurs de poussière utilisés dans la zone noire ne peuvent être utilisés dans la zone blanche qu'après un nettoyage complet, y compris du carter de moteur. Sur les moteurs avec refroidissement par dérivation, les canaux d'air de refroidissement doivent également être nettoyés.**

*Valable pour l'Allemagne **Suisse : Les aspirateurs industriels utilisés pour le désamiantage ne doivent pas ensuite être utilisés pour d'autres travaux de nettoyage.

Caractéristiques techniques

	DC 1800 H	DC 2800 H
HxIxP [mm]	740x380x380	1100 x 440 x 550
Poids [kg]	14	19
Entrée [mm]	Ø 50	Ø 50
Longueur de tuyau Ø 50 [m]	5	5
Récipient de collecte [l]	20	40
Débit max. [m ³ /h]	205	205
Sous-pression max. [kPa]	24	24
Puissance de sortie [W]	1285	1285
Filtre fin polyester, surface [m ²]	1,5	1,5
Degré de séparation filtre fin, EN 60335-2-69, classe M [%]	99,9	99,9
Surface filtrante microfiltre [m ²]	0,85	0,85
Degré de séparation filtre fin, EN 60335-2-69, Classe H [%]	99,995	99,995
Classification des filtres, EN 1822-1	HEPA H 13	HEPA H 13
Niveau sonore [dB (A)]	68	70

*/ Niveau de puissance acoustique à 1,6 m de hauteur et 1 m de distance selon DIN EN ISO 3744, mesuré en champ libre au débit d'air maximum.

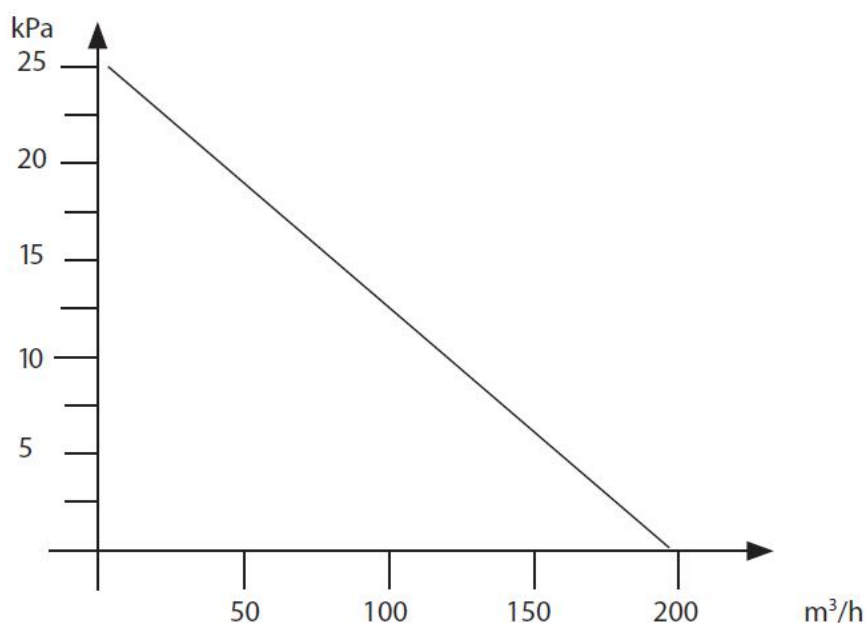

Pressurisation et flux d'air

Fonctionnement

Branchement

Brancher la machine à une prise électrique conforme aux indications de la plaque signalétique de la machine. Lors de l'épissage du cordon d'alimentation, l'extension doit être étanche.

Nettoyage du filtre

La machine est dotée d'un témoin lumineux de filtre qui s'allume lorsque le filtre doit être nettoyé ou remplacé.

Pour nettoyer le filtre :

Pendant le nettoyage du filtre, la machine doit être en marche et le tuyau retiré du tube d'aspiration.

1. Appuyer le manchon de raccordement contre la butée noire du canal de sur le conduit de sortie ou contre le sol afin de générer une dépression maximale dans le cyclone.
Ouvrir le capot latéral 3-6 fois. L'air pénètre dans la machine et nettoie le filtre par impulsion.
2. Éteindre la machine et évacuer le matériau. Rebrancher le tuyau d'aspiration.
3. Démarrer la machine.

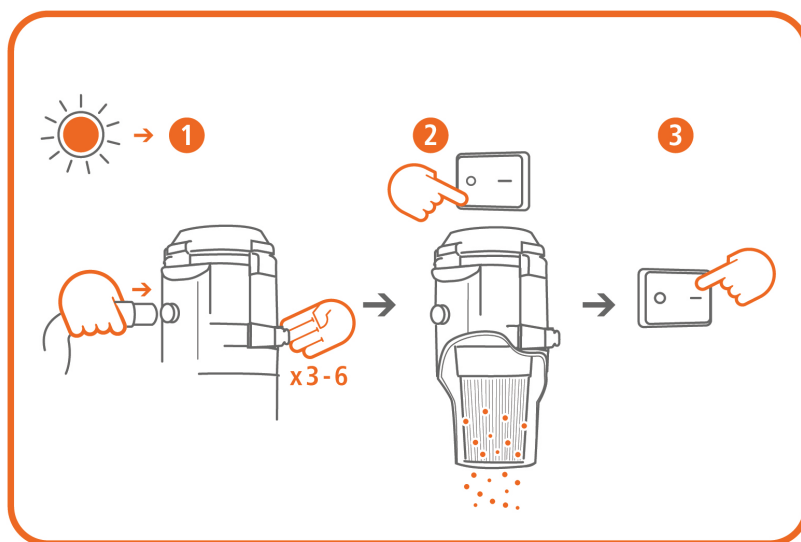

Vidange

- Le conteneur sous le cyclone doit être vidé lorsqu'il est rempli aux 2/3 environ.
- La machine peut être utilisée avec et sans sac en plastique dans le conteneur.
- Le sac en plastique ne peut être remplacé que lorsque les filtres ont été nettoyés.
- Le sac en plastique doit être fermé après avoir été retiré du conteneur.
- Utiliser uniquement un sac d'origine car aucun pli n'est autorisé sur le bord du conteneur. La densité empêche l'aspiration du sac.

Le conteneur sous le cyclone doit être vidé lorsqu'il est rempli aux 2/3 environ ou contient au maximum 20 kg.

Lors de la vidange, desserrer doucement les deux attaches, une à la fois, afin que la poussière ne soit pas remuée inutilement. Abaisser le réservoir (sur DC 2800 H) ou soulever la partie supérieure de la machine (sur DC 1800 H), allumer le dépoussiéreur pour permettre l'aspiration de toutes les particules volatiles dans le cyclone du filtre. Le conteneur peut maintenant être complètement retiré de la machine. Retirer doucement le sac entier du bord du conteneur et le fermer hermétiquement sans attendre. Placer ensuite un nouveau sac en plastique sur le conteneur et glisser doucement l'extrémité ouverte sur le bord du récipient. Vérifier que le sac en plastique est intact et qu'aucun pli n'est visible. Remettre soigneusement le conteneur sous l'unité d'aspiration. Fixer les deux attaches, éteindre la machine, remonter le conteneur et vérifier qu'il n'y a pas de fuite.

Pour de meilleurs résultats :

- Lors de la fixation du sac en plastique, s'assurer qu'il n'y a pas d'air entre le sac en plastique et le conteneur.
- Lorsque la machine fonctionne s'assurer qu'il n'y a pas de fuite d'air entre le conteneur et le sac.

Entretien/maintenance



AVERTISSEMENT

Le fabricant ou une personne formée doit effectuer une inspection au moins une fois par an. Vérifier, par exemple, si les filtres sont endommagés, l'étanchéité à l'air du dépoussiéreur et le fonctionnement de l'unité de commande ; inspecter également les composants électriques, les joints et les câbles de la compensation de potentiel afin de contrôler qu'ils ne sont pas endommagés.

Le contrôle de la compensation de potentiel doit être effectué régulièrement lors de toute modification ou réparation du système.

Remplacement de filtre

Les précautions de sécurité suivantes doivent généralement être suivies avant le début des travaux d'entretien :

1. La machine doit être débranchée de l'alimentation pendant le nettoyage et l'entretien.



AVERTISSEMENT

L'entretien ne doit jamais être effectué à l'intérieur de la zone.

2. Pour éviter la propagation de la poussière, la machine doit être aspirée et nettoyée, et les ouvertures d'aspiration bloquées, par exemple avec des bouchons, avant que la machine ne soit retirée de la zone contaminée.
3. Toutes les machines doivent être considérées comme contaminées si elles sont retirées de la zone dangereuse. Des mesures appropriées doivent être prises pour prévenir la propagation de la poussière.
4. En cas d'entretien ou de réparation, tous les objets contaminés qui n'ont pas été nettoyés doivent être mis au rebut selon la réglementation en vigueur. Ces objets doivent être éliminés dans des sacs étanches à la poussière, conformément aux dispositions applicables à l'élimination des déchets.
5. Nettoyer la machine avant de la démonter.
6. Une pièce avec ventilation filtrée et forcée est recommandée.
7. Nettoyer l'espace d'entretien à l'avance.
8. Utiliser un équipement de protection personnelle approprié.
9. La cartouche filtrante située dans le cyclone doit être remplacée si nécessaire, mais au moins une fois par an. Utiliser uniquement des filtres d'origine, voir Consommables.
10. Protection contre les surcharges. La machine est équipée d'une protection contre la surchauffe. Si le débit d'air traversant le bloc moteur est insuffisant (en raison d'une surcharge), le moteur s'arrête lorsque la température dépasse 55 °C. Dans ces situations, il est important de déterminer la cause de la surchauffe. Arrêter et débrancher le courant d'alimentation, puis attendre que le moteur refroidisse (cela peut prendre jusqu'à 30 minutes).



AVERTISSEMENT

Ne pas réutiliser le filtre une fois qu'il a été retiré de la machine.

Le filtre fin doit être remplacé au moins une fois par an. Le filtre HEPA doit être remplacé après environ 300 heures de fonctionnement. Utiliser un masque de protection lors du remplacement du filtre. Utiliser uniquement des filtres d'origine. Libérer et soulever le couvercle. Pour éviter les fuites de poussière, placer un sac en plastique sur le cyclone et retirer la cartouche de filtre. Nettoyer la plaque du filtre. Monter le nouveau filtre.

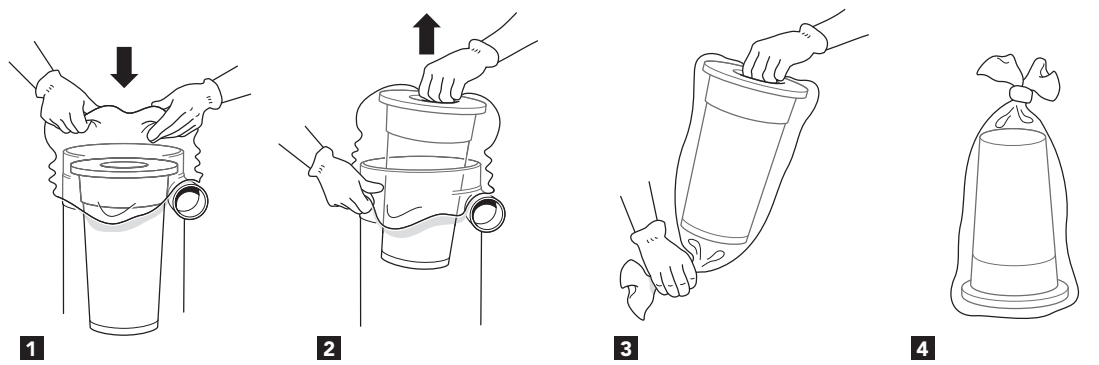

Pour retirer le filtre HEPA, ouvrir le couvercle et desserrer la cartouche. En inclinant doucement la tête de moteur détachée loin du cyclone, une pression latérale se produit sur la cartouche du filtre HEPA qui est attachée au moteur. Si nécessaire, répéter la

procédure jusqu'à ce que le filtre HEPA tombe dans la cartouche du filtre fin. Le filtre HEPA et le filtre fin peuvent alors être mis au rebut. Monter la nouvelle cartouche de filtre dans le filtre fin. Elle est verrouillée lorsque le couvercle est prudemment remis en place.

L'unité de vide a une durée de vie extrêmement longue et ne nécessite aucun entretien. Les joints doivent être vérifiés après environ 1 000 heures de fonctionnement. Ces pièces doivent être remplacées si une usure est détectée.

Consommables

Désignation	Réf.
Filtre HEPA	42027H
Filtre fin	42028H
Bouchon d'entrée	42250H
Sac en plastique	42285H
Filtre à air du refroidissement du moteur	432183H

Pour les pièces détachées, consulter [la page d'accueil de Dustcontrol](#).

Garantie

La période de garantie est de deux ans et concerne les défauts de fabrication. La garantie s'applique à condition que la machine soit utilisée dans des conditions normales et que l'entretien nécessaire est réalisé. L'usure normale n'est pas couverte par la garantie. Les réparations sont effectuées par Dustcontrol ou par une personne agréée par Dustcontrol. Sinon, la garantie est annulée.

Recherche de pannes

Problème	Cause	Action
Le moteur ne fonctionne pas.	La machine n'est pas branchée à la prise secteur.	Brancher la machine.
Le moteur s'arrête immédiatement après le démarrage.	Mauvais fusible.	Remplacer par un fusible correct.
Le moteur fonctionne, mais la machine n'aspire pas.	Le tuyau d'aspiration n'est pas raccordé.	Brancher le tuyau.
Le moteur fonctionne, mais la machine n'aspire pas bien.	Tuyau d'aspiration troué.	Changer le tuyau.
	Filtre bouché.	Nettoyer ou remplacer.
	Tuyau d'aspiration trop long ou étroit.	Changer le tuyau.
	Tuyau partiellement bouché.	Retourner le tuyau ou le nettoyer.
	Partie supérieure de la machine mal montée.	Vérifier le montage.
La machine libère de la poussière.	La poussière est piégée dans le cyclone.	Enlever la partie supérieure et nettoyer le cyclone.
	Le filtre est desserré ou cassé.	Vérifier et remplacer si nécessaire.
Bruit anormal de la machine.		Demander l'intervention d'un technicien.

Déclaration CE

Nous certifions que la machine 1800/2800 H est conforme aux normes et directives suivantes ; 2006/42/CE, 2014/35/CE, 2014/30/CE, EN 60204-1:2006/A1:2009, EN1822-1:A1:2009.

Dustcontrol AB



Anna-Lena Berg / CEO
2019-11-27



Peter Söderling / Technical Manager

Turvallisuusohjeet

Lue seuraavat turvaohjeet ennen koneen käynnistämistä. Talleta käyttöohje. Jos turvaohjeita ei noudateta, takuu raukeaa ja seurauksena voi olla henkilövahinkoja ja koneen vaurioitumista. Dustcontrol ei vastaa laitteistolle aiheutuneista vahingoista, jotka johtuvat virheellisestä asennuksesta tai laitteiston virheellisestä käsittelystä.

Varoitus

Tämä kone on tarkoitettu ammattikäyttöön.

Käytä vain Dustcontrol-valikoimaan kuuluvia tarvikkeita ja varaosia.



VAROITUS

Pölynerottimen ja erotettavan pölyn käsittelyä koskevat tiedot, ohjeet ja koulutus on hankittava ennen koneen käyttöönottoa.



VAROITUS

Käytä konetta vain sen käyttötarkoitukseen. Noudata imettävänä olevaa materiaalia koskevia ohjeita.



VAROITUS

Sähkölaitteiden käytössä on noudatettava tärkeitä turvallisuusohjeita tulipalon, sähköiskun tai henkilövahinkojen välttämiseksi.



VAROITUS

Tämä kone on tarkoitettu vain kuivan materiaalin imemiseen.



VAROITUS

ASBESTI: Säiliö on tyhjennettävä ennen koneen siirtämistä pois käyttöpaikalta.



VAROITUS

Käytettäessä vääriä tuotteita tai kopioita (varsinkin suodattimia, letkuja ja muovisäkkejä) voi kone vuotaa hengenvaarallista pölyä, joka vahingoittaa terveyttä.



VAROITUS

ASBESTI: Ylläpitotoimia ei saa koskaan tehdä vyöhykkeellä. Pölysäiliö on tyhjennettävä tarvittaessa ja jokaisen käyttökerran jälkeen. Kone on tarkoitettu vain pölyn imemiseen ja pölykerrostumien poistamiseen, eikä sitä saa käyttää pölynkeräimenä.



VAROITUS

Koneen käyttökoulutus on annettava vähintään kerran vuodessa.



VARO

ASBESTI: Kone ei sovellu liitettäväksi pölyä tuottavaan koneeseen.

Ympäristönsuojelu

Pakkausmateriaali voidaan kierrättää. Älä hävitä pakkausta kotitalousjätteiden mukana, vaan jätä se kierrätettäväksi. Hylätyt koneet sisältävät kierrätettäviä materiaaleja, jotka on toimitettava kierrätykseen. Akkuja, öljyä ja vastaavia aineita ei saa päästää ympäristöön. Toimita romutetut koneet asianmukaiseen kierrätysjärjestelmään.

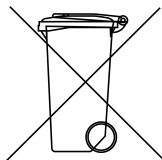

Lisätietoja antaa lähin kierrätyskeskus.

Työympäristö

Älä altista konetta kastumiselle. Älä käytä sitä kosteissa tai märissä tiloissa eikä helposti syttyvien nesteiden tai kaasujen lähellä.



VARO

Tätä konetta saa käyttää ja säilyttää vain kuivissa ympäristöissä.



VARO

Konetta ei saa huuhdella vedellä.

Ylikuormitus

Älä anna koneen koskaan toimia täysin kuristettuna, sillä se aiheuttaa ylikuumenemisvaaran.

Henkilövahingot



VARO

Älä koskaan yritä itse muuttaa sähköliitäntöjä. Virhe voi olla hengenvaarallinen!

Älä koskaan anna imukohdan koskettaa mitään kehonosaa. Voimakas alipaine voi vahingoittaa ihon verisuonistoa.



VAROITUS

Koneen asennuksessa, käsittelyssä ja kuljetuksessa on käytettävä suojakäsineitä terävien reunojen aiheuttamien henkilövahinkojen ehkäisemiseksi.

Virtajohto

Älä koskaan vedä konetta virtajohdosta. Älä altista virtajohtoa lämmölle tai teräville esineille. Tarkasta virtajohto säännöllisin väliajoin.

Koetta ei saa käyttää, jos sähkökaapelit tai liittimet ovat vahingoittuneet.

Jos virtajohto on vahingoittunut, Dustcontrolin tai Dustcontrolin valtuuttaman huoltoliikkeen on annettava vaihtaa se.

Tärkeä toimenpide

Ylläpito

Pidä kone puhtaana ja vapaana pölykerrostumista. Varmista, että imuletku on ehjä ja kaikki tiivisteet ovat vahingoittumattomia ja kunnossa. Pidä kahvat kuivina sekä öljyttöminä ja rasvattomina.

Tarkastukset

Tarkasta säännöllisesti, että laitteessa ei ole vaurioita eikä kulumia. Jos vaurioita syntyy, ne on korjautettava Dustcontrolin hyväksymässä huoltoliikkeessä.

Toimintojen kuvaus

Pölynerotin toimii alipaineella (imu), joka vetää ilman imukotelon/suukappaleen, letkujärjestelmän ja esi- sekä pölynerottimen läpi. Karkea erottelu tapahtuu laitteen syklonissa, mikä on hyvin tehokas tapa karkean pölyn erottamiseksi. Hieno pöly erotetaan laitteen suodattimessa. Suodatinpuhdistus ilmasykäyksen avulla antaa suodattimelle erittäin pitkän käyttöiän. Koneessa on mikrosuodatin.

Pölynerotin on luotettava ja kestävä. Se sopii erityisesti kuivan, terveydelle haitallisen ja syttymättömän H-pölyluokkaan kuuluvan pölyn sekä pölyn, jolle on määritetty altistumisen raja-arvot, ja saksalaisen vaarallisia aineita koskevan GefStoffV-asetuksen mukaan karsinogeenisia aineita sisältävän pölyn imurointiin ja poistamiseen.

Sisältää purku-, saneeraus- ja kunnossapitotyöt vaarallisia aineita koskevien saksalaisten määräysten TRGS 519 mukaisesti.

Imuroitu ja suodatettu materiaali kerätään astiaan, jossa on muovisäkki. Säiliö on helppo irrottaa koneesta avaamalla kiinnikkeet, minkä ansiosta materiaalia on helpompi käsitellä tyhjennyksen yhteydessä.



VARO

Kone sisältää terveydelle haitallista pölyä. Tyhjennys- ja huoltotoimenpiteet, mukaan lukien pölynerotussäiliön poiston, saa suorittaa vain pätevä henkilöstö, jonka on käytettävä asianmukaisia suojarusteita. Älä käytä laitetta ilman, että koko suodatusjärjestelmä on paikallaan.

Yleiset vaatimukset

Jos on olemassa asbestikuitujen vapautumisvaara, kuidut on otettava talteen paikassa, jossa asbestipölyä muodostuu, ja hävitettävä sen jälkeen uusimman tekniikan mukaisesti niin, etteivät ne aiheuta vaaraa ihmisille tai ympäristölle. Jos asbestipölyä ei voida kerätä, on käytettävä uusimman tekniikan mukaisia ylimääräisiä ilmanvaihtotoimenpiteitä. Töiden jälkeen työvarusteet, mukaan lukien imuletkut, työvälineet ja työskentelyalue, on puhdistettava huolellisesti. Työvälineet, jotka ovat asbestikuitujen saastuttamat ja joita ei voida puhdistaa, on kasteltava ja hävitettävä määräysten mukaisesti. Puhdistuksen jälkeen työskentelyalue on tuulettava kunnolla.

Teollisuuspölynimureita ja pölynerottimia koskevat erityisvaatimukset:

Poistoilma on johdettava pois tai puhdistettava niin, että muut työntekijät eivät voi hengittää asbestikuituja. Muodostunut pöly on kuljetettava pölytiivisissä säiliöissä. Uudelleentäyttö ei ole sallittua. Ulos johdettavan ilman asbestikuitupitoisuus ei saa olla yli 1000 F/m³. Tämä kone on tyyppitestattu teollisuuspölynimuri ja pölyerotin ja täyttää tämän vaatimuksen. Varmista, että työskentelyalueelle johdetaan riittävästi ulkoilmaa (raitista ilmaa). Töissä, joihin liittyy asbestia sisältäviä materiaaleja, ei yleensä ole sallittua vapauttaa puhdistettua poistoilmaa työtiloihin. Sitä seuraavissa toiminnoissa sallitaan puhdistetun poistoilman johtaminen takaisin tästä teollisuuspölynimurista tai pölynerottimesta:

1. Toiminnot, joissa matala altistuminen standardin TRGS 519*, numero 2.8 mukaisesti suljetuissa tiloissa tai pienimuotoisissa tiloissa standardin TRGS 519*, numero 2.10-standardin mukaisesti.

2. Puhdistustyöt.

Tämä teollisuuspölynimuri ja pölynerotin on huollettava tarvittaessa vähintään kerran vuodessa ja annettava ammattilaisen (pätevyys, katso TRGS 519*, numero 5.3, kohta 2) tai huolto liikkeen tarkastettavaksi. Testitulokset on esitettävä pyynnöstä.

Mustalla alueella käytettyä teollisuuspölynimuria ja pölyerotinta saa käyttää valkoisella alueella vain perusteellisen puhdistuksen jälkeen, mukaan lukien moottorikotelo. Ilmajäähdytteissä moottoreissa myös jäähdytysilmakanavat on puhdistettava.**

*Koskee Saksaa **Sveitsi: Asbestisaneerauksiin käytettyjä teollisuuspölynimureita ei saa käyttää muihin saneeraustöihin.

Tekniset tiedot

	DC 1800 H	DC 2800 H
KxLxS [mm]	740x380x380	1100 x 440 x 550
Paino [kg]	14	19
Tulo [mm]	Ø 50	Ø 50
Letkun pituus Ø50 [m]	5	5
Keruuastia [l]	20	40

	DC 1800 H	DC 2800 H
Virtaus maks. [m ³ /h]	205	205
Alipaine maks. [kPa]	24	24
Teho [W]	1285	1285
Hienosuodatin polyesteri, pinta-ala [m ²]	1,5	1,5
Hienosuodattimen suodatusaste, EN 60335-2-69, luokka M [%]	99,9	99,9
Mikrosuodattimen suodatuspinta-ala [m ²]	0,85	0,85
Hienosuodattimen suodatusaste, EN 60335-2-69, luokka H [%]	99,995	99,995
Suodatinluokka, EN 1822-1	HEPA H 13	HEPA H 13
Äänitaso [dB(A)]	68	70

*) Äänenpainetaso 1,6 m korkeudella ja 1 m etäisyydellä standardin DIN EN ISO 3744 mukaisesti vapaakenttämittauksessa suurimmalla ilmavirralla.

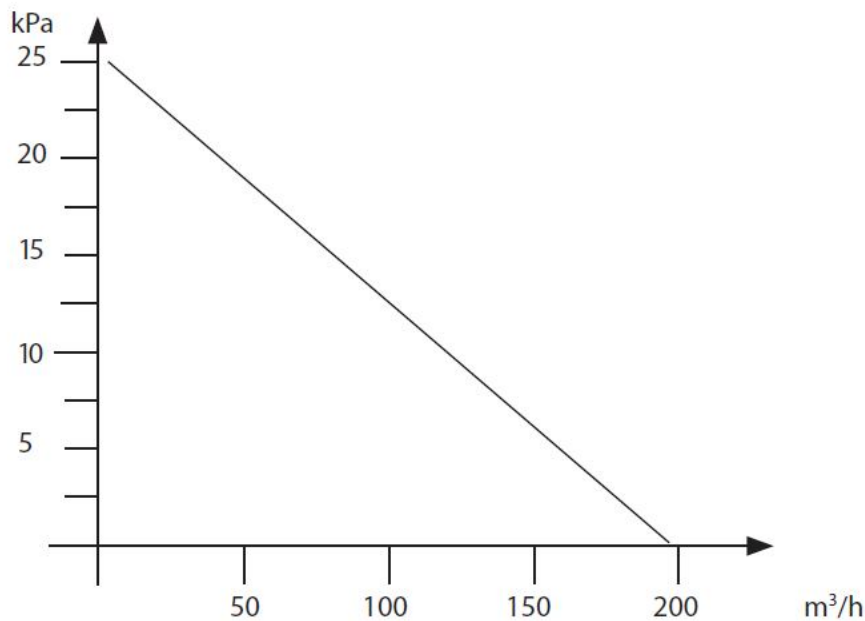

Paineenmuodostus ja ilmavirta

Käyttö

Kytkeminen

Kytke kone pistorasiaan, jonka jännite vastaa koneen tyyppikilvessä annettuja tietoja. Jatkettaessa virtajohtoa on jatkojohdon oltava kosteussuojattu.

Suodattimen puhdistus

Koneessa on suodattimen merkkivalo, joka syttyy, kun suodatin on puhdistettava tai vaihdettava.

Suodatin puhdistetaan näin:

Suodatinta puhdistettaessa koneen on oltava käynnissä, ja letku irrotetaan imuputkesta.

1. Paina liitännämuhvia poistoilmakanavan mustaa pysäytintä tai lattiaa vasten, jotta sykloniin syntyy mahdollisimman suuri alipaine.
Avaa sivuluukku 3-6 kertaa. Ilma virtaa koneeseen ja puhdistaa suodattimen sykäysvaikutuksen ansiosta.
2. Pysäytä kone ja päästä materiaali putoamaan alas. Kiinnitä imuputki takaisin paikalleen.
3. Käynnistä kone.

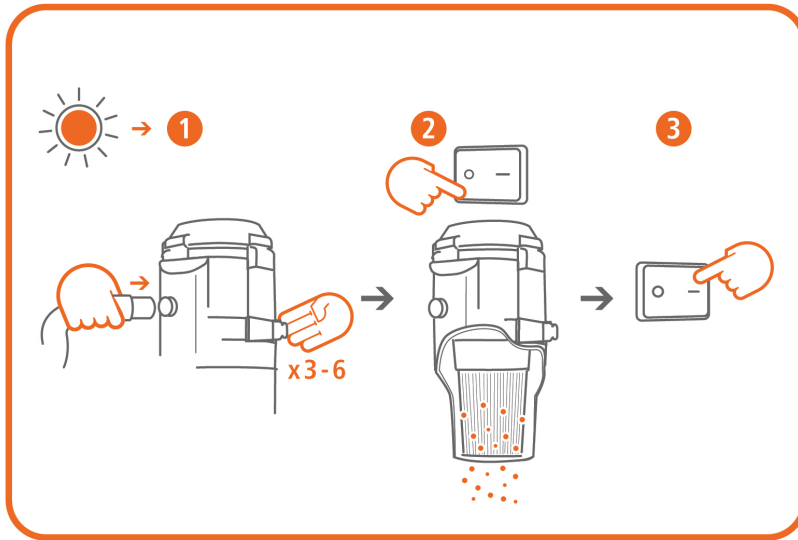

Tyhjentäminen

- Syklonin alla oleva säiliö on tyhjennettävä, kun sen täyttöaste on noin 2/3.
- Koneetta voi käyttää joko muovisäkki säiliössä tai ilman sitä.
- Muovisäkin saa vaihtaa vain sen jälkeen, kun suodattimet on puhdistettu.
- Muovisäkki on säiliöstä poistamisen jälkeen suljettava.
- Käytä vain alkuperäistä säkkiä siksi, että säiliön reunassa ei saa olla laskoksia. Tiiviyden ansiosta säkki ei imeydy ylös.

Syklonin alla oleva säiliö on tyhjennettävä, kun sen täyttöaste on noin 2/3 tai sisällön paino on enintään 20 kg.

Irrota tyhjennyksen yhteydessä molemmat kiinnikkeet yksi kerrallaan varovasti niin, että pölyä ei tarpeettomasti nouse ilmaan. Käynnistä säiliön laskemisen (mallissa DC 2800 H) tai koneen yläosan nostamisen (mallissa DC 1800 H) jälkeen pölynerotin uudelleen, jotta mahdolliset leijuvat hiukkaset imeytyvät suodatinsykloniin. Säiliön voi nyt ottaa kokonaan pois koneesta. Irrota varovasti säiliön reunasta koko säkki ja sulje se välittömästi. Aseta sitten säiliöön uusi muovisäkki ja vedä sen avoin pää varovasti säiliön reunan yli. Varmista, että muovisäkki on ehjä ja että siinä ei ole näkyviä laskoksia. Aseta säiliö varovasti takaisin imuysikön alle. Aseta paikoilleen molemmat kiinnikkeet, sammuta kone, aseta säiliö takaisin ja tarkista vuotojen varalta.

Parhaiden tulosten saavuttamiseksi:

- Varmista, että muovisäkin ja säiliön väliin ei jää ilmaa, kun kiinnität muovisäkin.
- Varmista, että ilmaa ei vuoda säiliön ja säkin väliin, kun kone on käynnissä.

Huolto/Ylläpito



VAROITUS

Valmistajan tai koulutetun henkilön on suoritettava tarkastus vähintään kerran vuodessa. Tarkista esimerkiksi, ovatko suodattimet vahingoittuneet, pölynerottimen ilmatiiviyys ja ohjausyksikön toiminta. Tarkista myös sähkökomponentit, tiivisteet ja potentiaalintasauskaapelit, etteivät ne ole vahingoittuneet.

Potentiaalintasaus on tarkistettava säännöllisesti, jos järjestelmään tehdään muutoksia tai korjauksia.

Suodattimen vaihto

Seuraavia turvallisuusmääräyksiä on noudatettava yleisesti ennen huoltotöiden aloittamista:

1. Kone on irrotettava virtalähteestä puhdistuksen ja kunnossapidon ajaksi.



VAROITUS

Huoltoa ei saa koskaan tehdä vyöhykkeen sisällä.

2. Pölyn leviämisen välttämiseksi kone on imuroitava ja pyyhittävä puhtaaksi ja imuaukot on tukittava esimerkiksi tulpilla ennen koneen ottamista likaiselta alueelta.
3. Kaikki koneet on katsottava saastuneiksi, jos ne poistetaan vaaralliselta vyöhykkeeltä. Pölyn leviämisen estämiseksi on ryhdyttävä asianmukaisiin toimenpiteisiin.
4. Huolto- tai korjaustöiden yhteydessä kaikki saastuneet esineet, joita ei ole puhdistettu tyydyttävällä tavalla, on hävitettävä. Tällaiset esineet on hävitettävä pölytiivissä säkeissä jätteiden hävittämiseen sovellettavien asetusten mukaisesti.
5. Puhdista kone ennen purkamista.
6. Tähän suositellaan huonetta, jossa on suodatettu, koneellinen ilmanvaihto.
7. Puhdista huoltotila etukäteen.
8. Käytä asianmukaisia henkilösuojaimia.
9. Syklonisuodatinpanos on vaihdettava tarvittaessa, mutta vähintään kerran vuodessa. Käytä vain alkuperäissuodattimia, katso kulutustuotteet.
10. Ylikuormitussuoja. Kone on varustettu ylikuumenemissuojalla. Jos moottoriyksikön läpi ei virtaa riittävästi ilmaa (ylikuormituksen vuoksi), moottori sammutetaan, kun lämpötila ylittää 55 °C Näissä tilanteissa on tärkeää selvittää ylikuumenemisen syy. Katkaise virta ja irrota kone virtalähteestä ja odota, kunnes moottori on jäähtynyt (se voi kestää jopa 30 minuuttia).



VAROITUS

Älä käytä suodatinta uudelleen sen jälkeen, kun se on poistettu koneesta.

Hienosuodatin on vaihdettava vähintään kerran vuodessa. HEPA-suodatin on vaihdettava noin 300 käyttötunnin välein. Käytä suojanaamaria suodattimen vaihdon yhteydessä. Käytä ainoastaan alkuperäissuodattimia. Vapauta ja nosta kansi paikaltaan. Aseta pölyvuotojen estämiseksi muovisäkki syklonin päälle ja poista suodatinpanos. Puhdista suodatinlevy. Asenna uusi suodatin.

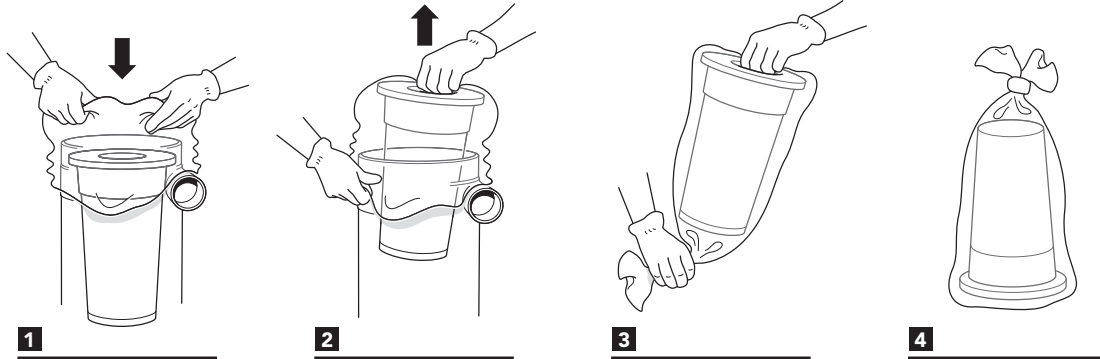

HEPA-suodatin irrotetaan avaamalla kansi ja irrottamalla suodatinpanos. Kun moottoripäätä kallistetaan kevyesti syklonista pois päin, moottoriin kiinnitettyyn HEPA-suodatinpanokseen muodostuu sivupaine. Toista toimenpidettä tarvittaessa, kunnes HEPA-suodatin putoaa hienosuodatinpanokseen. Tämän jälkeen HEPA-suodatin ja hienosuodatin voidaan hävittää. Uusi suodatinpanos on hienosuodattimessa ja asettuu tiiviisti paikalleen, kun kiinnität kannen varovasti.

Alipaineysyksikön käyttöikä on erittäin pitkä eikä se vaadi huoltoa. Tiivisteet on tarkastettava noin 1 000 käyttötunnin kuluttua. Nämä osat on vaihdettava, jos niissä havaitaan kulumista.

Kulutuset

Nimitys	Tuotenro
HEPA-suodatin	42027H
Hienosuodatin	42028H
Imuaukon tulppa	42250H
Muovisäkki	42285H
Moottorinjähdytyksen ilmansuodatin	432183H

Takuu

Takuuaika on kaksi vuotta ja koskee valmistusvirheitä. Takuun voimassaolo edellyttää, että konetta käytetään normaalilla tavalla ja sitä huolletaan vaatimusten mukaisesti. Normaalista kulumista ei korvata. Korjaukset on teetettävä Dustcontrolilla tai Dustcontrolin hyväksymällä henkilöllä. Muussa tapauksessa takuu raukeaa.

Vianmääritys

Ongelma	Syy	Toimenpide
Moottori ei käy.	Sähkö ei ole kytkettynä.	Kytke sähkö.
Moottori pysähtyy heti käynnistyksen jälkeen.	Vääränlainen sulake.	Vaihda oikea sulake.
Moottori käy mutta kone ei ime.	Imuletku ei ole kytkettynä.	Kytke letku.
Moottori käy mutta kone imee huonosti.	Imuletkussa on reikä.	Vaihda letku.
	Suodatin on tukkeutunut.	Puhdista tai vaihda.
	Imuletku on liian pitkä tai kapea.	Vaihda letku.
	Letku on osittain tukossa.	Käännä letkua tai puhdista se.
	Koneen yläosa on huonosti kiinnitetty.	Korjaa kiinnitystä.
	Sykloniin on takertunut pölyä.	Irrota yläosa ja puhdista sykloni.
Kone puhaltaa ulos pölyä.	Suodatin on löystynyt tai rikkoutunut.	Tarkasta ja vaihda tarvittaessa.
Koneesta kuuluu epänormaalia ääntä.		Tilaa huolto.

EY-vaatimustenmukaisuusvakuutus

Vakuutamme, että DC 1800/2800 H täyttää seuraavien asetusten ja standardien vaatimukset; 2006/42/EY, 2014/35/EY, 2014/30/EY, EN 60204-1:2006/A1:2009, EN1822-1:A1:2009.

Dustcontrol AB



Anna-Lena Berg / CEO
 2019-11-27



Peter Söderling / Technical Manager

Sikkerhetsforskrifter

Før du starter maskinen, må du lese følgende sikkerhetsinstruks. Ta vare på bruksanvisningen. Hvis sikkerhetsinstruksjonene ikke følges, gjelder ikke garantien, og det kan også føre til personskader og materielle skader. Dustcontrol kan ikke holdes ansvarlig for skader på utstyret som oppstår som følge av feil installasjon eller feil bruk av utstyret.

Advarsel

Denne maskinen er laget for profesjonell bruk.

Det må kun brukes tilbehør og reservedeler fra Dustcontrols sortiment.



ADVARSEL

Informasjon, instruksjoner og opplæring i bruk av støvsugeren og støvet som skal suges opp, må innhentes før bruk.



ADVARSEL

Bruk maskinen til de oppgavene den er konstruert for. Følg forskriftene for materialet som skal suges opp.



ADVARSEL

Ved bruk av elektriske enheter må man følge grunnleggende sikkerhetsforskrifter for å redusere risikoen for brann, elektrisk støt og personskade.



ADVARSEL

Denne maskinen skal kun brukes til å suge opp tørt materiale.



ADVARSEL

ASBEST: Beholderen må tømmes før transport fra stedet.



ADVARSEL

Ved bruk av feil artikler eller kopier (først og fremst filtre, slanger og plastsekker), kan maskinen lekke helseskadelig støv, noe som kan føre til personskader.



ADVARSEL

ASBEST: Vedlikehold skal aldri utføres i sonen. Støvbeholderen skal tømmes ved behov, og alltid etter bruk. Maskinen skal kun brukes til støvsuging og fjerning av støv. Den skal ikke brukes som støvsamler.



ADVARSEL

Opplæring i bruk av maskinen skal gjennomføres minst én gang i året.



OBS

ASBEST: Maskinen skal ikke kobles til en annen maskin som genererer støv.

Miljøvern

Emballasjen kan resirkuleres. Ikke kast emballasjen i restavfallet, men lever den til resirkulering. Kasserte aggregater inneholder resirkulerbare materialer som bør leveres til resirkulering. Batterier, olje og liknende stoffer må ikke slippes ut i miljøet. Lever kassert aggregat til egnet sted for resirkulering.

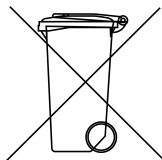

Kontakt nærmeste miljøstasjon for mer informasjon.

Arbeidsmiljø

Ikke utsett maskinen for fuktighet. Den må ikke brukes på fuktige og våte steder, eller i nærheten av lettantennelige væsker eller gasser.



OBS

Maskinen skal kun brukes og oppbevares i tørt miljø.



OBS

Maskinen skal ikke skylles med vann.

Overbelastning

Ikke la maskinen arbeide strypt. Det medfører risiko for overoppheting.

Personskader



OBS

Du må aldri forsøke å endre elektriske koblinger selv. Feil kan føre til livsfare.

Ikke la sugepunktene komme i kontakt med kroppsdeler. Det kraftige undertrykket kan skade hudens blodkar.



ADVARSEL

Bruk hansker ved montering, håndtering og transport av maskinen, slik at det ikke oppstår personskade som følge av skarpe kanter.

Strømledning

Ikke dra maskinen etter strømledningen. Ikke utsett strømledningen for varme eller skarpe gjenstander. Kontroller strømledningen regelmessig.

Maskinen skal ikke brukes hvis strømledningene eller kontaktene er skadet.

Hvis strømledningen er skadet, må den byttes av Dustcontrol eller ett av Dustcontrols godkjente serviceverksteder.

Viktige tiltak

Pleie

Hold maskinen ren og fri fra støvbelegg. Påse at sugeslangen er hel, og at alle tetninger er hele og uten feil. Hold bærehåndtakene tørre og fri for olje og fett.

Kontroll

Kontroller regelmessig at enheten ikke er skadet eller slitt. Hvis det oppstår skader, skal de repareres av Dustcontrols godkjente serviceverksted.

Funksjonsbeskrivelse

Støvsugeren arbeider med undertrykk (sug) som driver luften gjennom sugekåpe/munnstykke, slangesystem og grov- og støvutskiller. Grovutskillingen gjøres i enhetens syklon, som gir svært effektiv utskilling av grovere partikler. Det fine støvet skilles ut i enhetens filter. Filterrensing med luftpuls gir filtrene ekstra lang levetid. Maskinen er utstyrt med mikrofilter.

Støvsugeren er driftssikker og robust. Den er spesielt velegnet for oppsuging og fjerning av tørt, helseskadelig og ikke-brennbar materiale i klasse H, samt støv med ELV og støv med kreftfremkallende stoffer i samsvar med GetStoffV (German Hazardous Substances Ordinance).

Inkluderer rivings-, renoverings- og vedlikeholdsarbeid basert på tyske tekniske regler for farlige stoffer, TRGS 519.

Materialet som suges opp og finfiltreres, samles i en beholder med plastsekk. Beholderen kan enkelt løsnes fra maskinen ved å åpne festene, slik at det blir enklere å håndtere materialet ved tømning.



NORSK



OBS

Maskinen inneholder helseskadelig støv. Tømming og vedlikehold, inkludert fjerning av beholderen, skal utføres av fagfolk som bruker egnet verneutstyr. Enheten må ikke brukes hvis ikke hele filtersystemet er på plass.

Generelle krav

Hvis det er risiko for at det kan frigjøres asbestfibre, må fibre ne fanges opp på det stedet der asbeststøvet dannes, og deretter kasseres i tråd med den nyeste teknologien, slik at de ikke utgjør noen fare for mennesker eller miljø. Hvis det ikke er mulig å fange opp alt asbeststøvet, må det brukes ytterligere ventilasjonstiltak i tråd med den nyeste teknologien. Når arbeidet er avsluttet, skal arbeidsutstyret, inkludert sugeslanger, arbeidsredskap og arbeidsområdet, rengjøres grundig. Arbeidsredskap som har blitt forurenset av asbestfibre og som ikke kan rengjøres, skal fuktes og kasseres i tråd med bestemmelsene. Når rengjøringen er fullført, skal arbeidsområdet ventileres grundig.

Spesielle krav til industristøvsugere og støvutskillere:

Luften som trekkes ut, skal ledes eller renses slik at asbestfibre ikke kan pustes inn av andre arbeidere. Støv som dannes, skal transporteres i støvtette beholdere. Påfylling er ikke tillatt. Asbestfiberinnholdet i luften som ledes ut i det fri, skal ikke overstige 1000 F/m³. Denne maskinen er en typetestet industristøvsuger eller støvsuger som oppfyller dette kriteriet. Påse at arbeidsområdet forsynes med tilstrekkelig utendørsluft (friskluft). For virksomhet som omfatter materialer som inneholder asbest, er det vanligvis ikke tillatt å slippe ut rensert luft på stedet. Ved følgende aktiviteter er tilbakeføring av rensert luft fra denne industristøvsugeren eller støvsugeren tillatt:

1. Aktiviteter med lav eksponering i samsvar med TRGS 519*, nummer 2.8 i lukkede rom eller ved mindre arbeid i samsvar med TRGS 519*, nummer 2.10,

2. Rengjøringsarbeid.

Denne industristøvsugeren eller støvsugeren skal vedlikeholdes ved behov, men minst en gang i året, og den skal kontrolleres av fagperson (kvalifisering, se TRGS 519*, nummer 5.3, punkt 2) eller et vedlikeholdsselskap. Testresultatet skal utleveres på forespørsel.

Industristøvsugere og støvsugere som brukes i det svarte området, kan kun brukes i det hvite området etter fullstendig rengjøring, inkludert motorhuset. På motorer med bypass-kjøling skal også kjøleluftkanalene rengjøres.**

*Gjelder Tyskland **Sveits: Industristøvsugere til asbestsanering kan ikke brukes til annen sanering ved fortsatt bruk.

Tekniske data

	DC 1800 H	DC 2800 H
H x B x D [mm]	740x380x380	1100 x 440 x 550
Vekt [kg]	14	19
Innløp [mm]	Ø 50	Ø 50
Slangelengde Ø50 [m]	5	5

	DC 1800 H	DC 2800 H
Oppsamlingsbeholder [l]	20	40
Maks. flyt [m ³ /h]	205	205
Undertrykk maks. [kPa]	24	24
Effektuttak [W]	1285	1285
Finfilter polyester, areal [m ²]	1,5	1,5
Utskillingsgrad finfilter, EN 60335-2-69, klasse M [%]	99,9	99,9
Filteroverflate mikrofilter [m ²]	0,85	0,85
Utskillingsgrad finfilter, EN 60335-2-69, klasse H [%]	99,995	99,995
Filterklassifisering, EN 1822-1	HEPA H 13	HEPA H 13
Lydnivå [dB(A)]	68	70

*) Lydtrykksmåling i 1,6 m høyde og 1 m avstand, i samsvar med DIN EN ISO 3744 i frifeltmåling ved maksimal luftmengde.

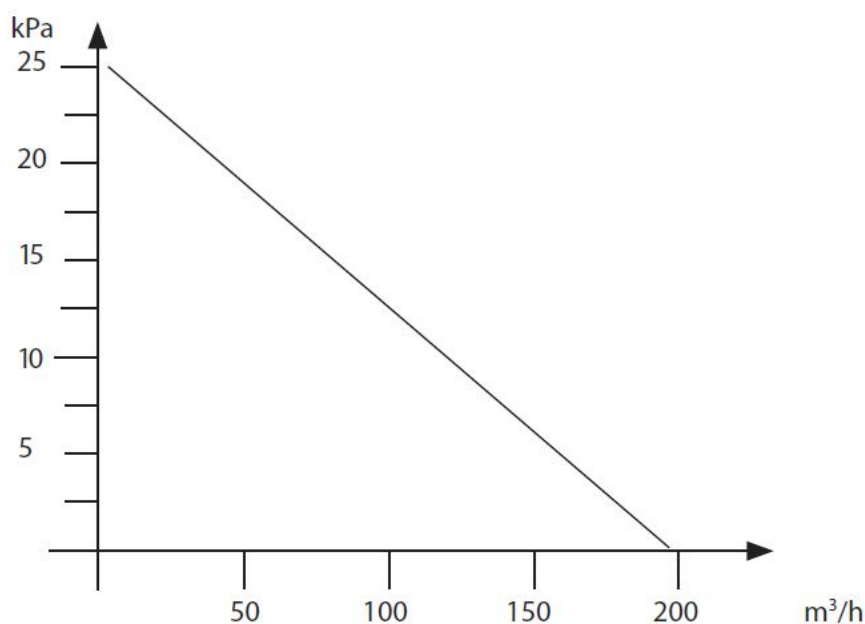

Trykk og luftstrøm

Drift

Tilkobling

Koble maskinen til en stikkontakt med spenning som tilsvarer spesifikasjonene på maskinens merkeplate. Ved skjøting av strømledningen må skjøteledningen være vanntett.

Filterrensing

Maskinen har en filterindikatorlampe som lyser når filteret må renses eller byttes.

Slik rengjør du filteret:

Ved filterrensing skal maskinen være i drift, og slangen skal løsnes fra røret.

1. Trykk tilkoblingsmuffen mot det svarte stoppsporet på utluftskanalen eller mot gulvet, slik at det skapes maksimalt undertrykk i syklonen.
 Åpne luken på siden 3–6 ganger. Lufta strømmer inn i maskinen, og renses filteret med pulseffekten.
2. Slå av maskinen, og la materialet falle ned. Koble til røret igjen.
3. Start maskinen.

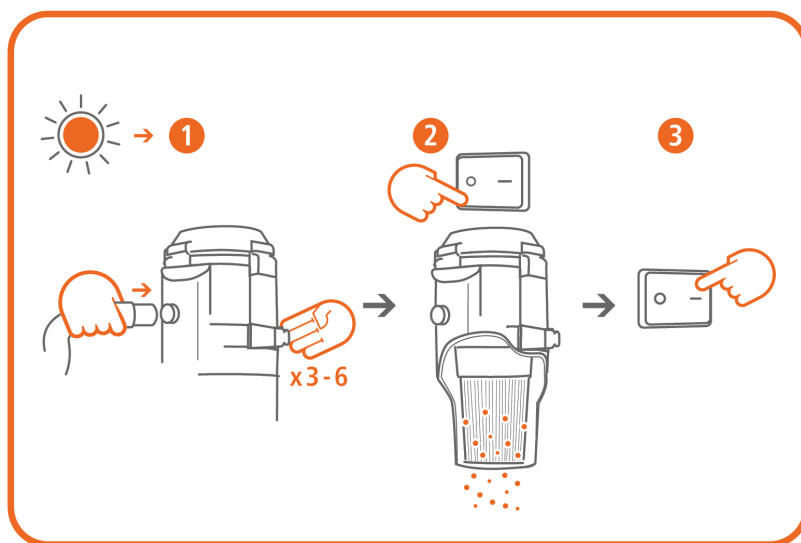

Tømming

- Beholderen under syklonen bør tømmes når den er 2/3 full.
- Maskinen kan brukes både med og uten plastsekk i beholderen.
- Plastsekken skal kun byttes etter at filtrene har blitt renset.
- Plastsekken må lukkes etter at den tas ut av beholderen.
- Bruk kun originale sekker. Det må ikke være bretter på kanten av beholderen. Tettheten gjør at sekken ikke suges opp.

Beholderen under syklonen bør tømmes når den er 2/3 full, eller når den inneholder maks. 20 kg.

Ved tømning løsner du forsiktig de to festene, ett om gangen, slik at støvet ikke virvles opp. Etter å ha senket beholderen (på DC 2800 H) eller løftet av den øvre delen av maskinen (på DC 1800 H), slår du på støvsugeren igjen, slik at eventuelle flytende partikler suges inn i filtersyklonen. Nå kan beholderen fjernes helt fra maskinen. Fjern forsiktig hele sekken fra kanten av beholderen, og forsegl den umiddelbart. Plasser deretter en ny plastsekk i beholderne, og før den åpne enden forsiktig over kanten på beholderen. Påse at plastsekken er hel, og at det ikke finnes synlige bretter. Sett beholderen forsiktig tilbake under sugeenheten. Monter de to festene, slå av maskinen, monter beholderen igjen og kontroller at det ikke har oppstått lekkasjer.

For best mulig resultat:

- Når du plasserer plastsekken, må du påse at det ikke er luft mellom plastsekken og beholderen.
- Påse at det ikke lekker inn luft mellom beholderen og sekken når maskinen er i drift.

Service/vedlikehold



ADVARSEL

Produsenten eller en kvalifisert person må gjennomføre en inspeksjon minst en gang i året. Kontroller for eksempel om filtrene er skadet, at støvsugeren er lufttett og at styreenheten fungerer. Kontroller også at de elektriske komponentene, pakningene og kabler for potensialutjevning ikke har blitt skadet.

Potensialutjevning skal kontrolleres regelmessig ved endringer eller reparasjoner av systemet.

Bytte filter

Følgende sikkerhetsforskrifter skal vanligvis følges før vedlikehold påbegynnes:

1. Maskinen skal kobles fra strømforsyningen før rengjøring og vedlikehold.



ADVARSEL

Service skal aldri utføres i sonen.

2. For å unngå spredning av støv må maskinen støvsuges og tørkes ren, og sugeåpningene må tettes, for eksempel med plugg, før maskinen fjernes fra det forurensete stedet.
3. Alle maskiner skal behandles som forurenset hvis de fjernes fra den farlige sonen. Det må iverksettes egnede tiltak for å forhindre spredning av støv.
4. Ved vedlikehold eller reparasjon må alle forurensete gjenstander som ikke har blitt rengjort på egnet måte, kasseres. Slike gjenstander skal kasseres i støvtette sekker, i samsvar med gjeldende bestemmelser for avhending av avfall.
5. Rengjør maskinen før den demonteres.
6. Det anbefales å gjøre dette på et sted hvor det finnes filtrert, aktiv ventilasjon.
7. Rengjør stedet på forhånd.
8. Bruk egnet personlig verneutstyr.
9. Filterpatronen i sykklonen skal byttes ved behov, men minst en gang i året. Bruk kun originalt filter, se forbruksartikler.
10. Overbelastningsvern. Maskinen er utstyrt med overopphetingsvern. Hvis det ikke strømmer tilstrekkelig luft gjennom motorenheten (på grunn av overbelastning), vil motoren stoppes når temperaturen overstiger 55 °C. I slike situasjoner er det viktig at man finner årsaken til overopphetingen. Slå av, og koble fra strømmen. Vent til motoren er avkjølt (det kan ta opptil 30 minutter).



ADVARSEL

Filteret må ikke brukes på nytt når det er fjernet fra maskinen.

Finfilteret skal byttes minst én gang i året. HEPA-filteret skal byttes etter ca. 300 timers drift. Bruk maske når du bytter filter. Bruk originalt filter. Løsne og løft av lokket. For å forhindre at det lekker støv må du legge en plastsekk over sykklonen, og fjerne filterpatronen. Rengjør filterplaten. Monter det nye filteret.

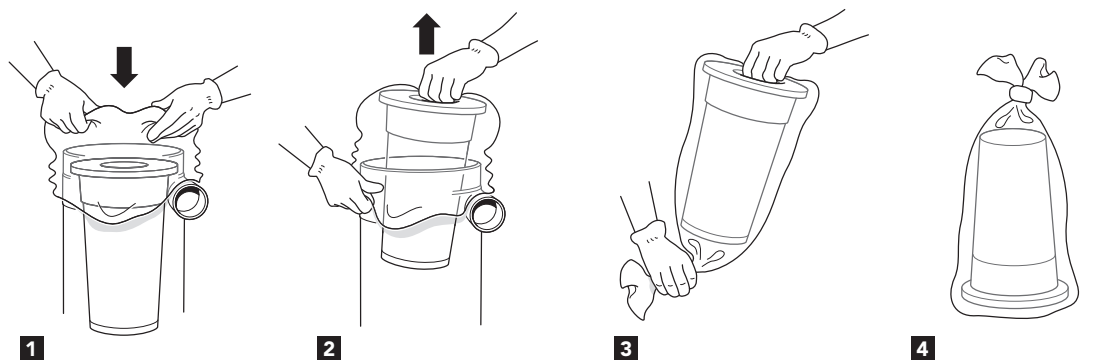

HEPA-filteret fjernes ved at man åpner lokket og løsner patronen. Ved å forsiktig vippe det løse motorhodet bort fra sykklonen oppstår det et sidetrykk på HEPA-filterpatronen, som er festet til motoren. Ved behov kan du gjenta prosedyren til HEPA-filteret faller inn i finfilterpatronen. Deretter kan HEPA-filteret og finfilteret kasseres. Den nye filterpatronen sitter i finfilteret, og den forsegles når du setter lokket forsiktig på plass.

Vakuumenheten har ekstremt lang levetid, og krever ikke vedlikehold. Pakningen må kontrolleres etter ca. 1000 driftstimer. Disse delene må byttes hvis det avdekkes slitasje.

Forbruksartikler

Betegnelse	Artikkelnr.
HEPA-filter	42027H
Finfilter	42028H
Innløpsplugg	42250H
Plastsekk	42285H
Motorkjølingens luftfilter	432183H

Du finner reservedeler på [Dustcontrols nettsted](#).

Garanti

Garantiperioden er to år og dekker fabrikkasjonsfeil. Garantien gjelder forutsatt at maskinen brukes på normal måte, og får nødvendig service. Normal slitasje dekkes ikke. Reparasjoner skal utføres av Dustcontrol eller en person som Dustcontrol har godkjent. Ellers bortfaller garantien.

Feilsøking

Problem	Årsak	Tiltak
Motoren går ikke.	Strøm er ikke tilkoblet.	Koble til strøm.
Motoren stopper umiddelbart etter start.	Feil sikring.	Bytt til riktig sikring.
Motoren går, men maskinen suger ikke.	Sugeslange er ikke tilkoblet.	Koble til slangen.
Motoren går, men maskinen suger svakt.	Hull på sugeslangen.	Bytt slange.
	Tett filter.	Rens eller bytt.
	Sugeslangen er for lang eller trang.	Bytt slange.
	Slangen er delvis tett.	Snu slangen, eller rens den.
	Maskinens topp er dårlig montert.	Juster monteringen.
	Det sitter fast støv i syklonen.	Fjern toppen, og rens syklonen.
Maskinen blåser ut støv.	Filteret har løsnet eller blitt ødelagt.	Kontroller, og bytt ved behov.
Unormal lyd fra maskinen.		Bestill service.

EU-erklæring

Vi bekrefter herved at DC 1800/2800 H er i samsvar med følgende forskrifter og standarder: 2006/42/EU, 2014/35/EU, 2014/30/EU, EN 60204-1:2006/A1:2009, EN1822-1:A1:2009.

Dustcontrol AB

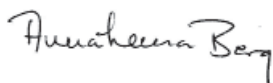

Anna-Lena Berg / CEO
 2019-11-27



Peter Söderling / Technical Manager

Sikkerhedsforskrifter

Læs følgende sikkerhedsanvisninger, inden du starter maskinen. Gem brugsanvisningen. Hvis sikkerhedsforskrifterne ikke følges, bortfalder garantien, og det kan medføre person- og maskinskade. Dustcontrol er ikke ansvarlig for skader på udstyr, som skyldes forkert installation eller betjening af udstyret.

Advarsel

Denne maskine er beregnet til professionel brug.

Brug kun tilbehør og reservedele, der indgår i Dustcontrols sortiment.



ADVARSEL

Inden brug skal brugeren have oplysninger om og vejledning i håndtering af støvudskilleren og det støv, der opsuges.



ADVARSEL

Brug maskinen til det tilsigtede formål. Følg forskrifterne vedrørende det materiale, der opsuges.



ADVARSEL

Ved brug af elektriske apparater skal de grundlæggende sikkerhedsforskrifter overholdes for at mindske risikoen for brand, elektrisk stød eller personskade.



ADVARSEL

Denne maskine er kun beregnet til opsugning af tørt materiale.



ADVARSEL

ASBEST: Beholderen skal tømmes inden videre transport fra stedet.



ADVARSEL

Ved anvendelse af defekte brugsartikler eller uoriginalt tilbehør (især filtre, slanger og plastsække) kan maskinen lække sundhedsskadeligt støv med personskade til følge.



ADVARSEL

ASBEST: Der må ikke foretages vedligeholdelse inden i zonen. Støvbeholderen skal tømmes efter behov og altid efter hver brug. Maskinen er kun beregnet til støvsugning og fjernelse af støvaflejringer og må ikke anvendes som støvopsamler.



ADVARSEL

Oplæring i håndtering af maskinen skal ske mindst en gang om året.



PAS PÅ

ASBEST: Maskinen er ikke beregnet til tilslutning til en maskine, der genererer støv.

Miljøbeskyttelse

Emballagematerialerne kan genbruges. Emballagen må ikke bortskaffes som husholdningsaffald, men skal afleveres til genbrug. Kasserede aggregater indeholder genanvendelige materialer, der bør genbruges. Batterier, olie og lignende stoffer må ikke komme ud i miljøet. Skrottede aggregater skal afleveres til et passende genbrugssystem.

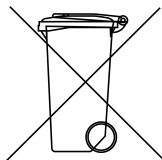

Kontakt nærmeste genbrugsstation for at få nærmere oplysninger.

Arbejds miljø

Maskinen må ikke udsættes for fugt. Må ikke anvendes i fugtige og våde områder eller i nærheden af letantændelige væsker eller gasser.



PAS PÅ

Denne maskine må kun anvendes og opbevares i et tørt miljø.



PAS PÅ

Maskinen må ikke skylles med vand.

Overbelastning

Lad ikke maskinen arbejde helt droslet, da det medfører fare for overophedning.

Legemsbeskadigelse



PAS PÅ

Forsøg ikke at ændre de elektriske tilslutninger selv. En fejl kan medføre livsfare!

Lad aldrig sugepunktet komme i kontakt med nogen legemsdel. Det kraftige undertryk kan beskadige hudens blodkar.



ADVARSEL

Ved montering, håndtering og transport af maskinen skal der anvendes beskyttelseshandsker for at forhindre personskade på grund af skarpe kanter.

Strømledning

Maskinen må ikke flyttes ved at trække i strømledningen. Udsæt ikke strømledningen for varme eller skarpe genstande. Kontrollér strømledningen regelmæssigt.

Maskinen må ikke anvendes, hvis strømledningerne eller kontakterne er beskadiget.

Hvis strømledningen er beskadiget, skal den udskiftes af Dustcontrol eller af et serviceværksted, som Dustcontrol har autoriseret.

Vigtig forholdsregel

Vedligeholdelse

Maskinen skal holdes ren og fri for støvaflejringer. Sørg for, at sugeslangen er intakt, og at alle tætninger er intakte og fejlfri. Hold bærehåndtagene tørre og fri for olie og fedt.

Kontrol

Kontrollér regelmæssigt enheden for skader og slitage. Opstår der skader, skal de udbedres af et serviceværksted, som er autoriseret af Dustcontrol.

Funktionsbeskrivelse

Støvdskilleren arbejder med undertryk (sug), der trækker luften gennem sugedæksel/mundstykke, slangesystem samt for- og støvdskiller. Grovudskillelse sker i enhedens cyklon, hvilket er en meget effektiv metode til udskillelse af alt det grove støv. Det fine støv udskilles i enhedens filter. Filterrensning med luftpuls giver filterne ekstra lang levetid. Maskinen er udstyret med et mikrofilter.

Støvduskilleren er driftssikker og robust. Den er særligt velegnet til opsugning og fjernelse af tørt, sundhedsfarligt, ikke-brændbart støv i klasse H samt støv med ELV (eksponeringsgrænseværdi) og støv fra kræftfremkaldende stoffer i henhold til GefStoffV (tysk forordning om farlige stoffer).

Omfatter nedrivnings-, renoverings- og vedligeholdelsesarbejde i henhold til de tyske tekniske regler for farlige stoffer, TRGS 519.

Det materiale, der suges op og filtreres, samles i en beholder med plastsækindsats. Beholderen kan nemt løsnes fra maskinen ved at åbne beslagene, hvilket gør materialet mere lethåndterligt ved tømning.



PAS PÅ

Maskinen indeholder sundhedsfarligt støv. Tømning og vedligeholdelse, herunder fjernelse af støvduskillelsesbeholderen, må kun udføres af kvalificeret personale, som er iført hensigtsmæssige værnemidler. Enheden må ikke anvendes, medmindre hele filtreringssystemet er på plads.

Generelle krav

Hvis der er risiko for, at der kan frigives asbestfibre, skal fibre opsamles det sted, hvor asbeststøvet dannes, og derefter bortskaffes i henhold til den nyeste teknologi, så de ikke udgør nogen fare for mennesker eller miljø. Hvis det ikke er muligt at opfange alt asbeststøv, skal der anvendes yderligere ventilationsforanstaltninger i henhold til den nyeste teknologi. Efter endt arbejde skal arbejdsudstyret, herunder sugeledninger, arbejdsredskaber og arbejdsområde, rengøres grundigt. Arbejdsredskaber, som er forurenet med asbestfibre, og som ikke kan rengøres, skal fugtes og bortskaffes i henhold til bestemmelserne. Efter rengøring skal arbejdsområdet ventileres ordentligt.

Særlige krav til industristøvsugere og støvduskillere:

Den udsugede luft skal ledes eller renses på en sådan måde, at asbestfibre ikke kan inhaleres af andre arbejdere. Støv, der genereres, skal transporteres i støvtætte beholdere. Påfyldning er ikke tilladt. Asbestfiberindholdet i den luft, der udledes i det fri, må ikke overstige 1000 F/m³. Denne maskine er en typeprøvet industristøvsuger henholdsvis støvduskiller og opfylder dette kriterium. Sørg for, at arbejdsområdet forsynes med tilstrækkelig udeluft (frisk luft). Ved aktiviteter, der omfatter asbestholdige materialer, er det generelt ikke tilladt at lukke rensed fraluft ud i arbejdsområdet. Ved følgende aktiviteter tillades tilbageledning af rensed fraluft fra denne industristøvsuger eller støvduskiller:

1. Aktiviteter med lav eksponering i henhold til TRGS 519*, nummer 2.8 i lukkede rum, eller arbejde af lille omfang i henhold til TRGS 519*, nummer 2.10.

2. Rengøringsarbejde.

Denne industristøvsuger hhv. støvduskiller skal vedligeholdes efter behov, dog mindst en gang om året, og kontrolleres af en fagmand (vedr. kvalifikationer henvises til TRGS 519*, nummer 5.3, punkt 2) eller et servicefirma. Prøvningsresultatet skal indsendes på anmodning herom.

Industristøvsugere og støvduskillere, der anvendes i det sorte område, må kun anvendes i det hvide område efter fuldstændig rengøring, herunder af motorhuset. På motorer med bypass-køling skal også køleluftkanalerne rengøres.**

*Gælder Tyskland **Schweiz: Industristøvsugere til asbestsanering må ved fortsat brug ikke anvendes til andet saneringsarbejde.

Tekniske data

	DC 1800 H	DC 2800 H
H x B x D [mm]	740x380x380	1100 x 440 x 550
Vægt [kg]	14	19
Indløb [mm]	Ø 50	Ø 50
Slangelængde Ø 50 [m]	5	5

	DC 1800 H	DC 2800 H
Opsamlingsbeholder [l]	20	40
Flow maks. [m ³ /h]	205	205
Undertryk maks. [kPa]	24	24
Effektudtag [W]	1285	1285
Finfilter polyester, areal [m ²]	1,5	1,5
Udskilningsgrad finfilter, EN 60335-2-69, klasse M [%]	99,9	99,9
Filterareal mikrofilter [m ²]	0,85	0,85
Udskilningsgrad finfilter, EN 60335-2-69, klasse H [%]	99,995	99,995
Filterklassificering, EN 1822-1	HEPA H 13	HEPA H 13
Lydniveau [dB(A)]	68	70

*/ Lydtrykniveau i 1,6 meters højde og ved 1 meters afstand iht. DIN EN ISO 3744 ved en fritfeltsmåling med maksimalt luftflow.

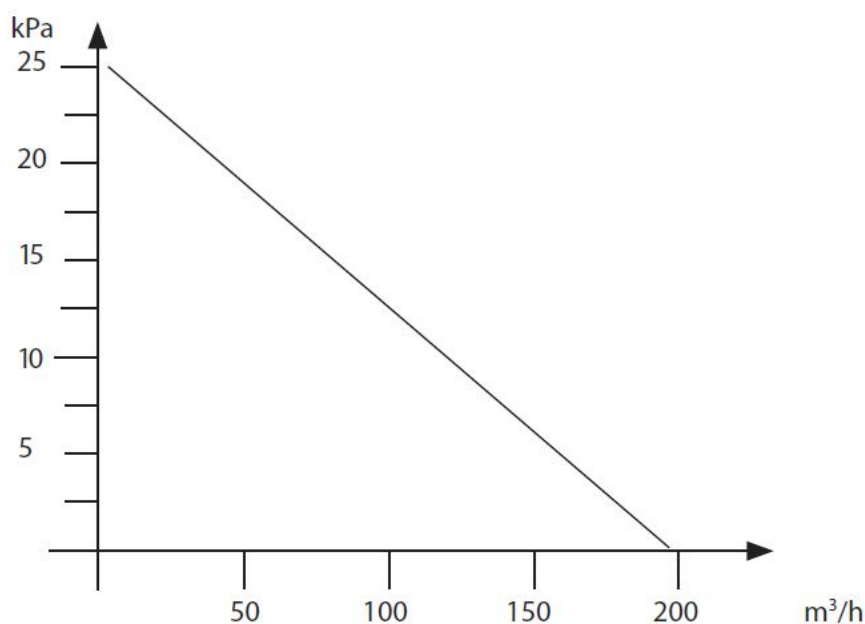

Trykdannelse og luftflow

Drift

Tilslutning

Tilslut maskinen til et eludtag med spænding i henhold til specifikationerne på maskinens mærkeplade. Når der anvendes et forlængerkabel, skal det sikres, at forbindelsen er vandtæt.

Filterrensning

Maskinen har en filterindikatorlampe, som lyser, når filtret skal renses eller udskiftes.

Sådan renses filtret:

Ved rensning af filtret skal maskinen køre, og slangen skal fjernes fra indsugningsrøret.

1. Tryk tilslutningsmuffen mod den sorte stopklods på udblæsningskanalen eller mod gulvet, så der skabes maksimalt undertryk i cyklonen.
 Åbn lugen i siden 3 til 6 gange. Luften strømmer ind i maskinen og renses filtret med pulseffekt.
2. Sluk for maskinen, og lad materialet falde ned. Tilslut slangen til indsugningsrøret igen.
3. Start maskinen.

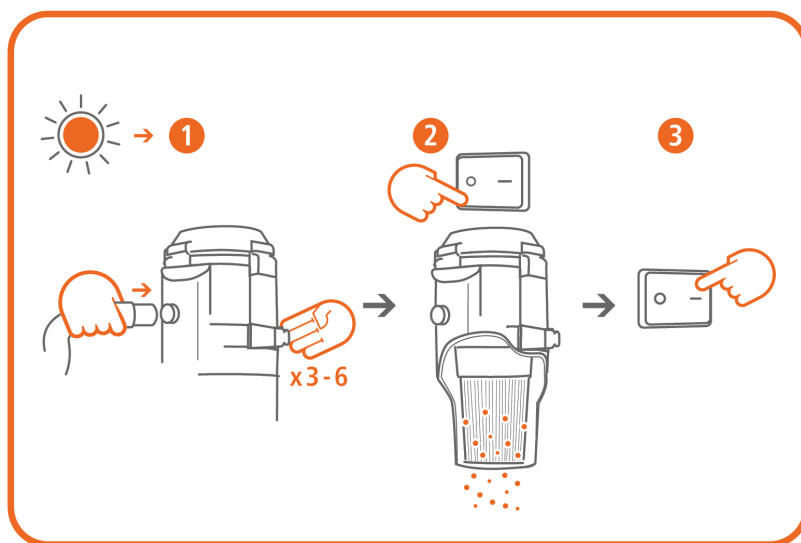

Tømning

- Beholderen under cyklonen skal tømmes, når den er ca. 2/3 fuld.
- Maskinen kan anvendes både med og uden plastsæk i beholderen.
- Plastsækken må kun udskiftes, når filtrene er blevet rensed.
- Plastsækken skal lukkes, når den er taget ud af beholderen.
- Brug kun originale sækker, da der ikke må være folder på beholderens kant. Tætheden bevirker, at sækken ikke suges op.

Beholderen under cyklonen skal tømmes, når den er ca. 2/3 fuld eller indeholder maks. 20 kg.

Ved tømning skal de to beslag forsigtigt løsnes et ad gangen, så støvet ikke hvirvles op unødigt. Efter sænkning af beholderen (på DC 2800 H) eller løft af den øverste del af maskinen (på DC 1800 H) skal du tænde for støvsudskilleren igen, så eventuelle svævende partikler suges ind i filtercyklonen. Beholderen kan nu fjernes helt fra maskinen. Fjern forsigtigt hele sækken fra kanten af beholderen, og forsegl den med det samme. Placer derefter en ny plastsæk i beholderen, og før forsigtigt den åbne ende over kanten af beholderen. Sørg for, at plastsækken er intakt, og at der ikke er synlige folder. Sæt forsigtigt beholderen tilbage under sugeenheden. Monter de to beslag, sluk for maskinen, sæt beholderen tilbage, og kontrollér, om der er lækager.

Sådan fås det bedste resultat:

- Sørg for, at der ikke er luft mellem plastsækken og beholderen, når du sætter plastsækken fast.
- Sørg for, at der ikke siver luft ud mellem beholderen og sækken, når maskinen er i gang.

Service/vedligeholdelse



ADVARSEL

Fabrikanten eller en uddannet person skal foretage en inspektion mindst en gang om året. Kontrollér eksempelvis, om filtrene er beskadiget, støvsudskillerens lufttæthed og styreenhedens funktion. Inspicer desuden elektriske komponenter, tætninger og kabler til potentialudligning for at være sikker på, at de ikke er beskadiget.

Kontrol af potentialudligning skal ske regelmæssigt ved ændringer eller reparationer af systemet.

Filterskift

Følgende sikkerhedsforskrifter skal almindeligvis følges, inden vedligeholdelsesarbejdet påbegyndes:

1. Maskinen skal kobles fra strømforsyningen i forbindelse med rengøring og vedligeholdelse.



ADVARSEL

Der må ikke foretages service inde i zonen.

2. For at undgå spredning af støv skal maskinen støvsuges og tørres ren, og sugeåbningerne skal blokeres, for eksempel med propper, før maskinen fjernes fra det forurenede område.
3. Alle maskiner skal betragtes som værende kontaminerede, hvis de fjernes fra den farlige zone. Der skal træffes passende foranstaltninger for at forhindre spredning af støv.
4. Ved vedligeholdelse eller reparation skal alle forurenede genstande, som ikke er rengjort på en tilfredsstillende måde, kasseres. Sådanne genstande skal kasseres i støvsikre sække i overensstemmelse med de bestemmelser, der gælder for bortskaffelse af affald.
5. Maskinen skal rengøres inden afmontering.
6. Det anbefales at bruge et rum med filterret, forceret ventilation.
7. Vedligeholdelsesrummet skal rengøres på forhånd.
8. Brug passende personlige værnemidler.
9. Filterpatronen i cyklonen skal udskiftes ved behov og mindst en gang om året. Brug kun originale filtre. Se forbrugsartikler.
10. Overbelastningsbeskyttelse. Maskinen er udstyret med overophedningsbeskyttelse. Hvis der ikke strømmer tilstrækkelig med luft gennem motorenheden (på grund af overbelastning), slukkes motoren, når temperaturen overstiger 55 °C. I disse situationer er det vigtigt, at man finder årsagen til overophedningen. Sluk og afbryd strømforsyningen, og vent derefter, indtil motoren er afkølet (det kan tage op til 30 minutter).



ADVARSEL

Filtret må ikke genbruges, når det er blevet fjernet fra maskinen.

Finfiltret skal udskiftes mindst én gang om året. HEPA-filtret skal udskiftes efter ca. 300 timers drift. Brug beskyttelsesmaske ved udskiftning af filtre. Brug kun originale filtre. Frigør låget, og løft det af. For at undgå støvlækage skal du placere en plastsæk over cyklonen og fjerne filterpatronen. Rengør filterpladen. Monter det nye filter.

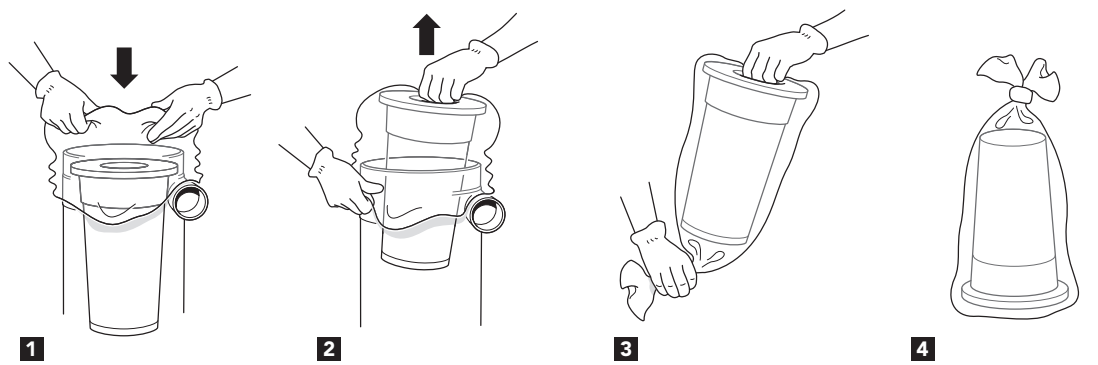

HEPA-filtret fjernes ved at åbne låget og løsne patronen. Ved forsigtigt at vippe det løsnede motorhoved væk fra cyklonen opstår der et sidetryk på HEPA-filterpatronen, som er fastgjort på motoren. Om nødvendigt kan du gentage proceduren, indtil HEPA-filtret falder ind i finfilterpatronen. HEPA-filtret og finfiltret kan derefter kasseres. Den nye filterpatron sidder i finfiltret og forsegles, når du forsigtigt sætter låget på.

Vakuumenheden har en ekstremt lang levetid og kræver ingen vedligeholdelse. Tætningerne skal kontrolleres efter ca. 1.000 timers drift. Disse dele skal udskiftes, hvis der opdages slitage.

Forbrugsartikler

Betegnelse	Art. nr.
HEPA-filter	42027H
Finfilter	42028H
Indløbsprop	42250H
Plastsæk	42285H
Motorkølingens luftfilter	432183H

Reservedele kan ses på [Dustcontrols hjemmeside](#).

Garanti

Garantiperioden er to år og dækker fabrikationsfejl. Garantien gælder, forudsat at maskinen anvendes på normal vis og får den nødvendige service. Normal slitage erstattes ikke. Reparationer skal udføres af Dustcontrol eller af personer, som er godkendt af Dustcontrol. Ellers bortfalder garantien.

Fejlfinding

Problem	Årsag	Afhjælpning
Motoren kører ikke.	Der er ikke tilsluttet strøm.	Tilslut strøm.
Motoren stopper lige efter start.	Forkert sikring.	Skift til korrekt sikring.
Motoren kører, men maskinen suger ikke.	Sugeslangen er ikke tilsluttet. Blokering i slangen.	Tilslut slangen. Vend slangen, eller rens den.
Motoren kører, men maskinen suger dårligt.	Hul på sugeslangen.	Skift slange.
	Tilstopet filter.	Rens eller udskift den.
	Sugeslangen er for lang eller smal.	Skift slange.
	Slangen er delvist tilstoppet.	Vend slangen, eller rens den.
	Maskinens overdel er dårligt monteret.	Juster monteringen.
Maskinen blæser støv ud.	Der sidder støv fast i cyklonen.	Tag overdelen af, og rengør cyklonen.
Maskinen blæser støv ud.	Filtret har løsnet sig eller er gået i stykker.	Kontrollér det, og udskift det efter behov.
Unormal lyd fra maskinen.		Bestil service.

EF-overensstemmelseserklæring

Vi erklærer hermed, at DC 1800/2800 H er i overensstemmelse med følgende bestemmelser og standarder: 2006/42/EF, 2014/35/EF, 2014/30/EF, EN 60204-1:2006/A1:2009, EN1822-1:A1:2009.

Dustcontrol AB

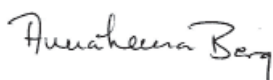

Anna-Lena Berg / CEO
 2019-11-27



Peter Söderling / Technical Manager

Veiligheidsvoorschriften

Lees de volgende veiligheidsinstructies voordat u de machine start. Bewaar de gebruikshandleiding. Als de veiligheidsinstructies niet worden gevolgd is de garantie niet langer geldig en dit kan leiden tot persoonlijk letsel of schade aan de machine. Dustcontrol is niet verantwoordelijk voor schade aan de apparatuur die is ontstaan vanwege onjuiste installatie of onjuiste omgang met de apparatuur.

Waarschuwing

Deze machine is ontworpen voor professioneel gebruik.

Gebruik alleen accessoires en vervangende onderdelen uit het assortiment van Dustcontrol.



WAARSCHUWING

Informatie, instructies en opleiding met betrekking tot het omgaan met de stofafscheider en het te scheiden stof moet voor gebruik worden doorgenomen.



WAARSCHUWING

Gebruik de machine waarvoor deze bedoelde is. Volg de voorschriften voor het materiaal dat opgezogen wordt.



WAARSCHUWING

Bij gebruik van elektrische apparaten moeten elementaire veiligheidsmaatregelen in acht worden genomen om het risico van brand, elektrische schokken of lichamelijk letsel te verkleinen.



WAARSCHUWING

Deze machine is uitsluitend bedoeld voor het opzuigen van droog materiaal.



WAARSCHUWING

ASBEST: De container moet gelegegd worden voordat deze van de locatie weggevoerd wordt.



WAARSCHUWING

Indien verkeerde of nagemaakte producten gebruikt worden (met name filter, slangen en plastic zakken) kan er stof uit de machine lekken dat gevaarlijk voor de gezondheid kan zijn, met persoonlijk letsel tot gevolg.



WAARSCHUWING

ASBEST: Onderhoud mag nooit in de zone plaatsvinden. De stofcontainer moet naar behoefte worden gelegegd, maar altijd na elk gebruik. De machine is alleen bedoeld voor stofzuigen en het verwijderen van stofafzettingen, en mag niet worden gebruikt als stofverzamelbak.



WAARSCHUWING

Ten minste jaarlijks moet er opleiding plaatsvinden in het gebruik van de machine.



LET OP

ASBEST: De machine is niet geschikt voor aansluiting op een stofgenererende machine.

Milieubescherming

Verpakkingsmaterialen kunnen gerecycled worden. Gooi de verpakking niet bij het huishoudelijk afval, breng het naar het milieustation. Afgedankte aggregaten bevatten herwinbare materialen die gerecycled moeten worden. Batterijen, olie en dergelijke stoffen mogen niet in het milieu komen. Voer afgedankte aggregaten af naar een geschikt milieustation.

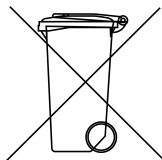

Voor meer informatie kunt u contact opnemen met uw dichtstbijzijnde milieustation.

Arbeidsomstandigheden

Stel de machine niet bloot aan vocht. Niet gebruiken in vochtige en natte ruimten of in de nabijheid van ontvlambare vloeistoffen of gassen.



LET OP

Deze machine mag alleen gebruikt en opgeslagen worden in een droge omgeving.



LET OP

De machine mag niet met water worden afgespoeld.

Overbelasting

Laat de machine nooit draaien als deze verstopt is aangezien dit een kans op oververhitting oplevert.

Lichamelijk letsel



LET OP

Probeer nooit zelf elektrische verbindingen te wijzigen. Een fout kan levensgevaar opleveren!

Zorg dat het zuigmondstuk nooit in contact komt met een lichaamsdeel. De sterke onderdruk kan bloedvaten in de huid beschadigen.



WAARSCHUWING

Bij montage, hantering en transport van de machine moeten veiligheidshandschoenen worden gebruikt als preventieve bescherming tegen de scherpe randen.

Netsnoer

Trek de machine nooit aan het netsnoer voort. Zorg dat het netsnoer niet beschadigd raakt door warmte en scherpe voorwerpen. Controleer het netsnoer regelmatig.

De machine mag niet worden gebruikt als het netsnoer of de stekker beschadigd zijn.

Als het netsnoer beschadigd is, moet het worden vervangen door Dustcontrol of door een door Dustcontrol geautoriseerde werkplaats.

Belangrijke maatregel

Onderhoud

Houd de machine schoon en vrij van stofafzettingen. Let er op dat de zuigslang heel is en dat alle aansluitingen intact en foutvrij zijn. De draaghandgrepen moeten droog gehouden worden en vrij van olie en vet.

Controle

Controleer het apparaat regelmatig op schade of slijtage. Bij schade moet dit verholpen worden door een door Dustcontrol geautoriseerde werkplaats.

Beschrijving van de werking

De stofafscheider werkt met onderdruk (zuiging) die de lucht door de zuigkap/het mondstuk, slangensysteem en voor- en stofafscheider leidt. De grove scheiding gebeurt in de cycloon van de eenheid die voor een zeer effectieve scheiding van het grovere stof zorgt. Het fijne stof wordt in een filter opgevangen. Het schoonmaken van het filter met luchtpulsen zorgt voor een extra lange levensduur van het filter. De machine is voorzien van een microfilter.

De stofafscheider is bedrijfszeker en robuust. Hij is speciaal geschikt voor het opzuigen en verwijderen van droog, schadelijke, niet-brandbaar stof van klasse H, stof met ELV en stof van kankerverwekkende materialen volgens GefStoffV (German Hazardous Substances Ordinance).

Omvat sloop-, renovatie-en onderhoudswerkzaamheden onder Duitse technische voorschriften voor gevaarlijke stoffen TRGS 519.

Het opgezogen en gefilterd materiaal wordt verzameld in een container met een houder voor een plastic zak. De container kan gemakkelijk van de machine gehaald worden door de bevestigingen te openen waardoor het materiaal makkelijker te hanteren is bij het legen.



LET OP

In de machine zit stof, dat gevaarlijk voor de gezondheid is. Legen en onderhoudswerkzaamheden, met inbegrip het verwijderen van de stofafscheidingscontainer, mogen alleen worden uitgevoerd door gekwalificeerd personeel dat geschikte beschermingsmiddelen moet dragen. Gebruik het apparaat niet zonder dat het volledige filtersysteem op zijn plaats zit.

Algemene eisen

Indien er een risico bestaat op het vrijkomen van asbestvezels, moeten de vezels worden opgevangen op de plaats waar het asbeststof wordt gevormd en vervolgens worden afgevoerd volgens de nieuwste technologie, zodat zij geen gevaar vormen voor mens of milieu. Als het niet mogelijk is om alle asbeststof af te vangen, moeten extra ventilatiemaatregelen volgens de nieuwste technologie worden gebruikt. Na afronding van de werkzaamheden moeten de arbeidsmiddelen, inclusief zuigleidingen, werktuigen en het werkgebied, zorgvuldig worden gereinigd. Werktuigen die verontreinigd zijn geraakt met asbestvezels en die niet gereinigd kunnen worden, moeten volgens de voorschriften worden bevochtigd en afgevoerd. Na het schoonmaken moet het werkgebied goed geventileerd worden.

Speciale eisen voor industriële stofzuigers en stofafscidders:

De afgezogen lucht moet zo geleid of gezuiverd worden dat asbestvezels niet door andere werknemers ingeademd kunnen worden. Het gegenereerde stof moet worden vervoerd in stofdichte containers. Bijvullen is niet toegestaan. Het asbestvezelgehalte van de lucht die naar de open lucht mag worden afgevoerd moet lager zijn dan 1000 F/m^3 . Deze machine is een type-geteste industriële stofzuiger resp. stofafscheider en voldoen aan dit criterium. Zorg ervoor dat het werkgebied voorzien is van voldoende buitenlucht (frisse lucht). Voor activiteiten die asbest bevatten, is het over het algemeen niet toegestaan om gezuiverde uitlaatlucht in werkgebieden terug te voeren. Bij de volgende activiteiten is wel toegestaan om de gezuiverde retourlucht van deze industriële stofzuigers of stofafscidders terug in de ruimte te leiden:

1. Activiteiten met lage blootstelling volgens TRGS 519*, nummer 2.8 in gesloten ruimten of kleinschalige werkzaamheden volgens TRGS 519*, nummer 2.10,
2. Reinigingswerkzaamheden.

Deze industriële stofzuiger resp. stofafscheider moet naar behoefte, maar ten minste eenmaal per jaar worden onderhouden en door een onderhoudsbedrijf of een vakman (kwalificatie, zie TRGS 519*, nummer 5.3, punt 2) worden gecontroleerd. De testresultaten moeten op verzoek worden ingediend.

Industriële stofzuigers en stofafscidders die in het zwarte gedeelte worden gebruikt, mogen uitsluitend na volledige reiniging, inclusief het motorhuis, in het witte gebied worden gebruikt. Op motoren met bypass-koeling moeten ook de koelluchtkanalen worden gereinigd.**

*Geldig in Duitsland **Zwitserland: Industriële stofzuigers voor asbestsanering mogen bij voortgezet gebruik niet worden gebruikt voor andere schoonmaakwerkzaamheden.

Technische gegevens

	DC 1800 H	DC 2800 H
HxBxD [mm]	740x380x380	1100 x 440 x 550
Gewicht [kg]	14	19
Ingang [mm]	Ø 50	Ø 50
Slanglengte Ø50 [m]	5	5
Opvangcontainer [l]	20	40
Flow max [m ³ /u]	205	205
Onderdruk max [kPa]	24	24
Vermogen [W]	1285	1285
Fijnfilter polyester, oppervlak [m ²]	1,5	1,5
Filtervermogen fijnfilter, EN 60335-2-69, Klasse M [%]	99,9	99,9
Filteroppervlak microfilter [m ²]	0,85	0,85
Filtervermogen fijnfilter, EN 60335-2-69, Klasse H [%]	99,995	99,995
Filterclassificatie, EN 1822-1	HEPA H 13	HEPA H 13
Geluidsniveau [dB(A)]	68	70

*/ Geluidsrukniveau op 1,6 m hoogte en 1 m afstand volgens DIN EN ISO 3744 bij meting in het veld met maximale luchtstroom.

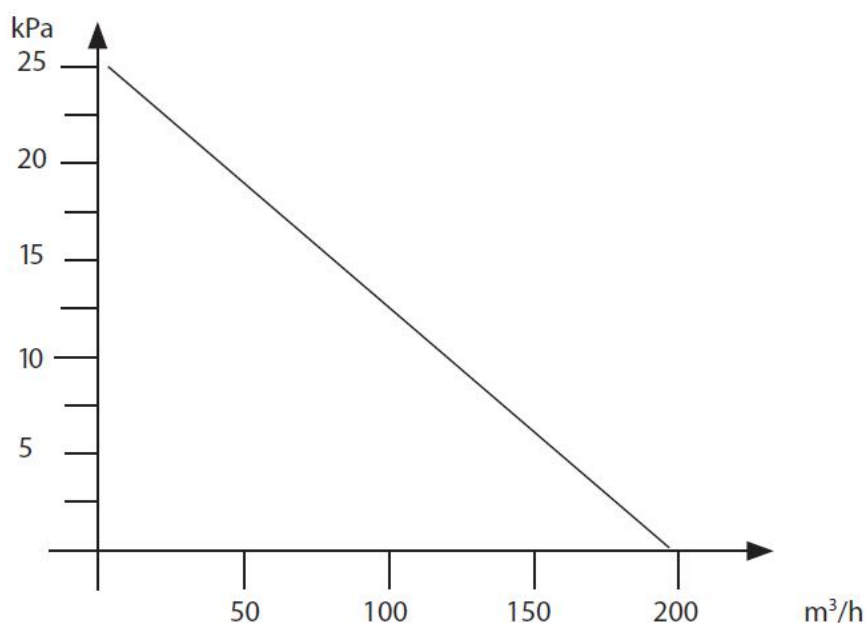

Drukopbouw en luchtstroom

Bediening

Aansluiting

Sluit de machine aan op een stopcontact met spanning volgens de specificaties op het typeplaatje van de machine. Bij het verlengen van het netsnoer, moet het verlengsnoer waterbestendig zijn.

Reinigen van het filter

De machine heeft een filterindicatielampje dat gaat branden wanneer het filter gereinigd of vervangen moet worden.

Zo maakt u het filter schoon:

Tijdens het reinigen van het filter moet de machine in bedrijf zijn en moet de slang losgemaakt zijn van de afzuigbuis.

1. Druk de aansluitmof tegen het zwarte stopblok op het afvoerkanaal of tegen de vloer om de maximale onderdruk in de cycloon te bereiken.
Open het deksel aan de zijkant 3 tot 6 keer. De lucht stroomt de machine in en reinigt het filter via drukpulsen.
2. Zet de machine uit en laat het materiaal naar beneden vallen. Sluit de zuigleiding weer aan.
3. Start de machine.

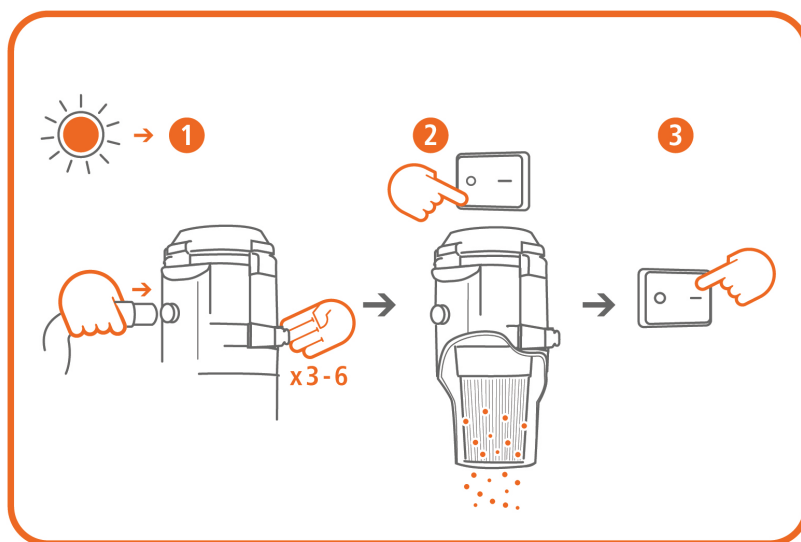

Legen

- De container onder de cycloon moet geleegd worden wanneer deze voor ca. 2/3 vol is.
- De machine kan worden gebruikt met en zonder een plastic zak in de container.
- De plastic zak mag alleen worden vervangen nadat de filters zijn schoongemaakt.
- De plastic zak moet worden gesloten nadat deze uit de container is gehaald.
- Gebruik alleen de originele zak, omdat er geen plooien zijn toegestaan op de rand van de container. De dichtheid zorgt ervoor dat de zak niet wordt opgezogen.

De container onder de cycloon moet geleegd worden wanneer deze voor ca. 2/3 vol is of max. 20 kg bevat.

Bij het legen moet u voorzichtig de twee bevestigingen één voor één losmaken, zodat stof niet onnodig in beweging wordt gebracht. Na het laten zakken van de container (bij DC 2800 H) of het optillen van het bovenste deel van de machine (bij DC 1800 H), dient u de stofafscheider weer aan te zetten, zodat eventuele ronddwarrelende deeltjes in de filtercycloon worden gezogen. De container kan nu volledig uit de machine worden verwijderd. Verwijder voorzichtig de hele zak van de rand van de container en sluit deze onmiddellijk. Plaats dan een nieuwe plastic zak in de container en trek het open uiteinde voorzichtig over de rand van de container. Zorg dat de plastic zak intact is en dat er geen plooien zichtbaar zijn. Plaats de container voorzichtig terug onder de zuigeenheid. Monteer de twee bevestigingen, zet de machine uit, plaats de container terug en controleer op de aanwezigheid van lekken.

Voor de beste resultaten:

- Zorg er bij het bevestigen van de plastic zak voor dat er geen lucht tussen de plastic zak en de container zit.
- Zorg ervoor dat er geen lucht tussen de container en de zak naar binnen lekt wanneer de machine draait.

Service/onderhoud



WAARSCHUWING

De fabrikant of een opgeleide persoon dient ten minste eenmaal per jaar een inspectie uit te voeren. Controleer bijvoorbeeld of de filters beschadigd zijn, de luchtdichtheid van de stofafscheider en de werking van de regelunit, en controleer tevens of de elektrische componenten, afdichtingen en kabels voor de potentiaalnivellering niet beschadigd zijn.

In geval van veranderingen of reparaties aan het systeem moet de potentiaalvereffening regelmatig gecontroleerd worden.

Filter vervangen

De volgende veiligheidsmaatregelen moeten in het algemeen worden gevolgd voordat met onderhoudswerk wordt begonnen:

1. De machine moet worden losgekoppeld van de voeding tijdens reinigen en onderhoud.



WAARSCHUWING

Onderhoud mag nooit binnen in de zone plaatsvinden.

2. Om de verspreiding van stof te voorkomen moet voordat de machine uit het verontreinigde gebied wordt gehaald, deze eerst gestofzuigd en afgenomen worden en moeten de zuigopeningen met bijvoorbeeld met pluggen geblokkeerd worden.
3. Alle machines moeten als verontreinigd worden beschouwd als zij uit de gevaarlijke zone worden gehaald. Er moeten passende maatregelen worden genomen om de verspreiding van stof te voorkomen.
4. In geval van onderhoud of reparatie moeten alle verontreinigde voorwerpen die niet naar behoren zijn gereinigd worden afgevoerd. Deze voorwerpen moeten in stofdichte zakken worden verwijderd overeenkomstig de bepalingen die van toepassing zijn op de verwijdering van afvalstoffen.
5. Reinig de machine voor het demonteren.
6. Wij raden een ruimte met gefilterde, geforceerde ventilatie aan.
7. Reinig de onderhoudsruimte van tevoren.
8. Gebruik de juiste persoonlijke beschermingsmiddelen.
9. De filtercassette in de cycloon moet indien nodig worden vervangen, maar ten minste eenmaal per jaar. Gebruik alleen originele filters, zie de verbruiksartikelen.
10. Overbelastingsbeveiliging. De machine is voorzien van een oververhittingsbescherming. Als er onvoldoende lucht door de motoreenheid stroomt (als gevolg van overbelasting), zal de motor uitgeschakeld worden wanneer de temperatuur hoger wordt dan 55 °C. In deze situaties is het belangrijk om de oorzaak van de oververhitting te onderzoeken. Zet de machine en de voeding uit en wacht tot de motor afgekoeld is (dat kan tot 30 minuten duren).



WAARSCHUWING

Gebruik het filter niet opnieuw wanneer het van de machine is gehaald.

Het fijnfilter moet ten minste eenmaal per jaar worden vervangen. Het HEPA-filter moet na ongeveer 300 uur bedrijf worden vervangen. Gebruik een beschermend masker bij het veranderen van het filter. Gebruik alleen originele filters. Maak het deksel los en verwijder deze. Om lekkage van stof te voorkomen, moet u een plastic zak over de cycloon plaatsen en het filtercartridge verwijderen. Maak de filterplaat schoon. Monteer het nieuwe filter.

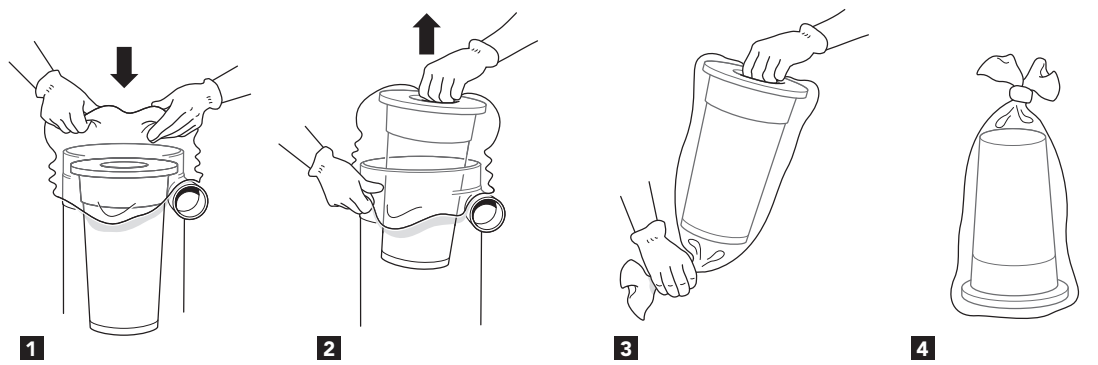

Het HEPA-filter wordt verwijderd door het deksel te openen en het cartridge los te maken. Door het losgedraaide motorkop van de cycloon weg te draaien, ontstaat een zijdelingse druk op het HEPA-filtercartridge dat op de motor is bevestigd. Indien het

nodig is, herhaalt u de procedure totdat het HEPA-filter in het fijnfiltercartridge valt. Het HEPA-filter en het fijnfilter kunnen vervolgens worden afgevoerd. De nieuwe filtercartridge zit in het fijnfilter en wordt verzegeld als u het deksel voorzichtig vastzet.

De vacuümeenheid heeft een uitzonderlijk lange levensduur en geen onderhoud nodig. De afdichtingen moeten na ongeveer 1000 bedrijfsuren worden gecontroleerd. Indien er slijtage zichtbaar is moeten deze delen worden vervangen.

Verbruiksartikelen

Naam	Art. nr.
HEPA filter	42027H
Fijnfilter	42028H
Inlaatplug	42250H
Plastic zak	42285H
Luchtfilter van de motorkoeling	432183H

Voor reserveonderdelen, zie de [website van Dustcontrol](#).

Garantie

De garantieperiode is twee jaar en heeft betrekking op fabricagefouten. De garantie geldt op voorwaarde dat de machine wordt gebruikt op normale wijze en de vereiste service ontvangt. Normale slijtage wordt niet vergoed. Reparaties moeten worden uitgevoerd door Dustcontrol of door een persoon die door Dustcontrol is goedgekeurd. Anders kan de garantie komen te vervallen.

Probleemoplossing

Probleem	Oorzaak	Maatregel
De motor werkt niet.	Elektriciteit niet aangesloten.	Sluit de elektriciteit aan.
De motor stopt direct na het starten.	Defecte zekering.	Vervang door een juiste zekering.
De motor loopt, maar de machine zuigt niet.	De zuigslang is niet aangesloten. Slang is verstopt.	Sluit de slang aan. Draai de slang of maak schoon.
De motor loopt, maar de machine zuigt slecht.	Gat in de zuigslang.	Vervang de slang.
	Verstopt filter.	Schoonmaken of vervangen.
	Zuigslang te lang of te smal.	Vervang de slang.
	Slang gedeeltelijk verstopt.	Draai de slang of maak schoon.
	De bovenkant van de machine niet goed geplaatst.	Plaats op de juiste manier.
	Er is stof vast komen te zitten in de cycloon.	Verwijder de bovenkant en maak de cycloon schoon.
De machine blaast stof uit.	Het filter is losgeraakt of kapot.	Controleer en vervang indien nodig.
Abnormaal geluid van de machine.		Laat nakijken..

EG-verklaring

Wij verklaren hierbij dat de DC 1800/2800 H in overeenstemming is met de volgende verordeningen en normen; 2006/42/EC, 2014/35/EC, 2014/30/EC, EN 60204-1:2006/A1:2009, EN1822-1:A1:2009.

Dustcontrol AB

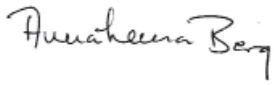

Anna-Lena Berg / CEO
2019-11-27



Peter Söderling / Technical Manager

NEDERLANDS

Reservele/Spare parts/Ersatzteile/Pièces de rechange/Recambios/Varasat/
Reserveonderdelen/Reservedeler/Reservdelar

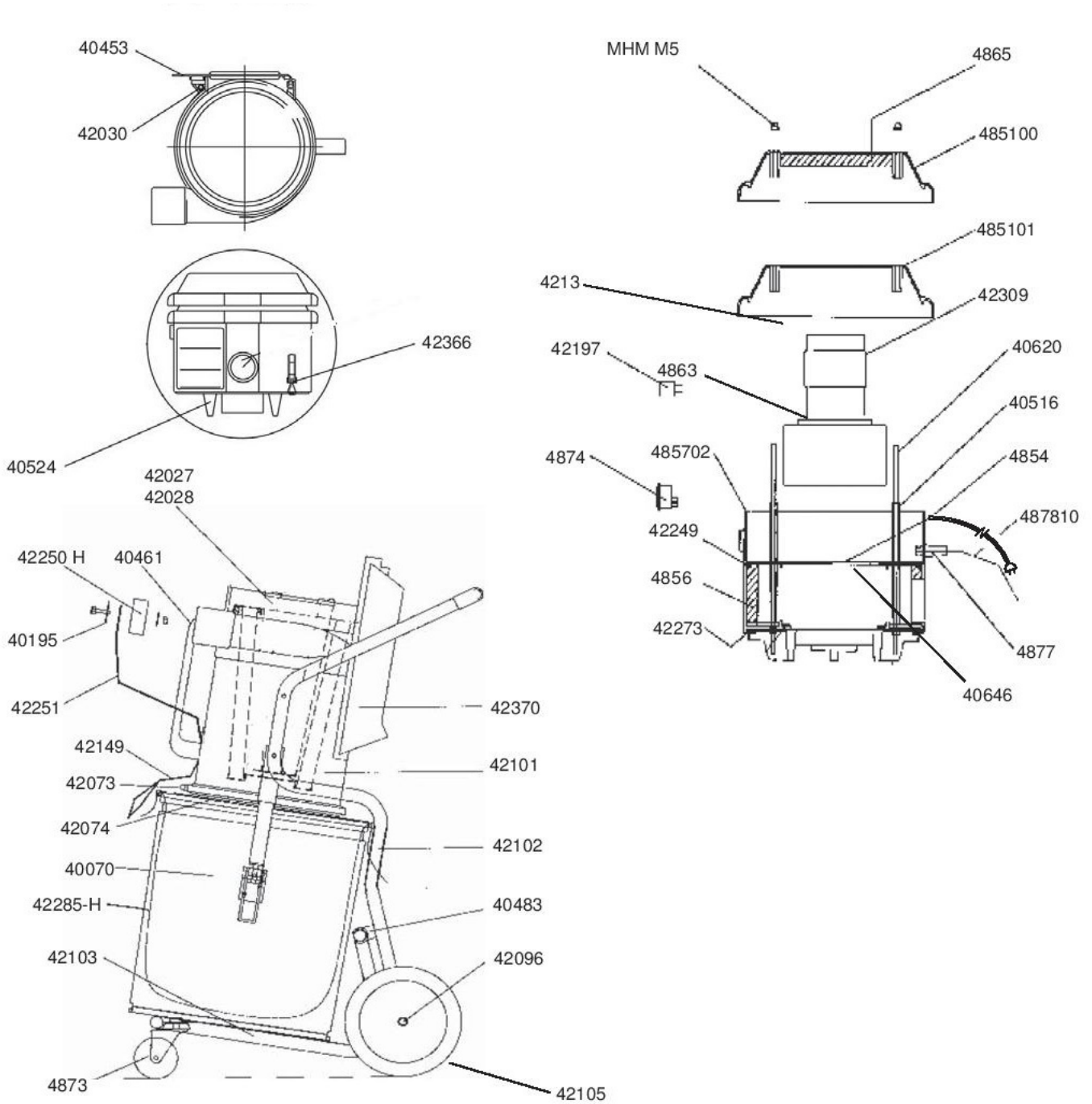

Art nr	Benämning	Art nr	Benämning	Art nr	Benämning
40070	Behållare, plåt	42096	Hjulaxel	42366	Spännlås
40195	Bricka	42101	Cyklon	42370	Utluftkanal
40453	Filterrensklaff	42102	Chassi	485100	Lock
40461	Handtag	42103	Bottenchassi	485101	Lock med hål
40483	Rörklammer	42105	Hjul D=200	4854	Platta
40516	Distans	4213	Packning	4856	Ljudabsorbent för 485702
40524	Styrfläns	42149	Slangfäste	485702	Motormantel
40620	Pinnskruv	42197	Kondensator	4863	Packning
40646	Kopplingsplint	42249	O-ring	4865	Ljudabsorbent för 485100
42027	Mikrofilter	42250 H	Inloppsplugg	4873	Länkhjul
42028	Finfilter, Polyester	42251	Band	4874	Strömbrytare
42030	Fjäder	42273	Packning	4877	Böjskydd
42073	Spännring	42285 H	Plastsäck	487810	Sladdställ, standard
42074	Lock	42309	Motor 1400 W, 230 V	9497-F	Bruksanvisning i original, DC 1800/2800 H

English

Part No	Description	Part No	Description	Part No	Description
40070	Container, metal	42105	Wheel D=200	485101	Cover with hole
40195	Washer	4213	Gasket	4854	Plate
40453	Filter cleaning flap	42149	Attachment hose	4856	Sound absorbent for 485702
40461	Handle	42197	Condenser	485702	Motor housing
40483	Tube clamp	42249	O-ring	4863	Gasket for motor
40516	Spacer	42250 H	Inlet plug	4865	Sound absorbent for 485100
40524	Guiding flange	42251	Band	4873	Caster
40620	Retaining bolt	42273	Gasket	4874	Switch
40646	Terminal connector	42275	Outlet housing	4877	Bend protector
42027	HEPA filter	42285 H	Plastic sack	487810	Cable, standard
42028	Fine filter, Polyester	42306	Wheel	940453-70	Inlet
42030	Spring	42309	Motor 1400 W, 230 V	942074-40	Bottom cap
42073	Clamping ring	42366	Loop	942101-02	Housing
42074	Solid cover	426700	Handle	9497-F	Original instructions DC 1800/2800 H
42096	Axle, for wheels	42803	Chassis		
42101	Cyclone	42804	Chassis handle		
42102	Chassis	485100	Solid cover		
42103	Chassis bottom				

Deutsch

Art Nr	Bezeichnung	Art Nr	Bezeichnung	Art Nr	Bezeichnung
40070	Behälter	42103	Bodenchassi	485100	Deckel
40195	Scheibe	42105	Rad D=200	485101	Deckel Loch
40453	Reinigungsklappe	4213	Dichtung	4854	Platte
40461	Handgriff	42149	Befestigung Schlauch	4856	Schallsolierung für 485702
40483	Rohrklammer	42197	Kondensator	485702	Motormantel
40516	Distanz	42249	O-ring	4863	Dichtung für motor
40524	Flansch	42250 H	Einlass Pfropf	4865	Schallsolierung für 485100
40620	Stiftschraube	42251	Band	4873	Lenkrolle
40646	Schaltplint	42273	Dichtung	4874	Stromschalter
42027	Mikrofilter	42275	Abluftkanal	4877	Bogenschutz
42028	Feinfilter, Polyester	42285 H	Plastiksäck	487810	Kabel standard
42030	Feder	42306	Rad	940453-70	Einlass
42073	Spannring	42309	Motor 1400 W, 230 V	942074-40	Bodendeckel
42074	Deckel	42366	Haken für Behälter	942101-02	Mantel
42096	Radachse	426700	Handgriff	9497-F	Originalbetriebsanleitung DC 1800/2800 H
42101	Zyklon	42803	Chassis		
42102	Chassis	42804	Chassis Handgriff		

Français

Art N°	Description	Art N°	Description	Art N°	Description
40070	Conteneur	42105	Roue D=200	485100	Couvercle
40195	Plaque	4213	Joint	485101	Couvercle intérieur
40453	Clapet de décolmatage	42149	Support flexible	4854	Support moteur
40461	Poignée	42197	Condensateur	4856	Mousse insonorisante moteur 485702
40483	Tube clamp	42249	Bague	485702	Cage de moteur
40516	Rondelle d'écartement	42250 H	Cheville d'entree	4863	Joint pour moteur
40524	Bride directrice	42251	Bande	4865	Mousse insonorisante moteur 485100
40620	Vis allongée	42273	Joint	4873	Roue avant
40646	Connecteur électrique	42275	Capôt protection échappement	4874	Interrupteur M/A
42027	Microfiltre HEPA	42285 H	Sac plastique	4877	Passe-câble
42028	Filtre fin, Polyester	42306	Roue	487810	Cordon électrique
42030	Ressort levier décolmatage	42309	Moteur 1400 W, 230 V	940453-70	Entree
42073	Bague de support	42366	Crochet attache contour	942074-40	Couvercle de fond
42074	Couvercle	426700	Poignée	942101-02	Cage
42096	Axe roue arrière	42803	Châssis	9497-F	Notice originale DC 1800/2800 H
42101	Cyclone	42804	Chassis poignée		
42102	Châssis				
42103	Chassis bottom				

Nederlands

Art.Nr.	Beschrijving	Art.Nr.	Beschrijving	Art.Nr.	Beschrijving
40070	Container, metaal	42105	Wiel D=200	4854	Plaat
40195	Ring	4213	Sluiting, zelfklevend	4856	Geluidsisolering voor 485702
40453	Filter schoonmaak klep	42149	Bevestigings slang	485702	Motor behuizing
40461	Handvat	42197	Condensator	4863	Sluiter
40483	Pijp klem	42249	O-ring	4865	Geluidsisolering voor 485100
40516	Ruimtemaker	42250 H	Motor gedeelte	4873	Stuur wiel
40524	Flens	42251	Band	4874	Schakelaar
40620	Draadeind	42273	Pakking	4877	Buigbeveiliging
40646	Eind aansluiting	42275	Uitlaatkanaal	487810	Kabel, standard
42027	HEPA filter	42285 H	Opvang zak	940453-70	Inlaat
42028	Fijn filter Polyester	42306	Wielas	942074-40	Massieve deksel
42030	Veer	42309	Motor 1200 W, 230 V	942101-02	Behuizing
42073	Klemring	42366	Haak	9497-F	Oorspronkelijke gebruiksaanwijzing DC 1800/2800 H
42074	Verkloop naar container	426700	Handvat		
42096	Wielas	42803	Chassis		
42101	Cycloon	42804	Chassis handvat		
42102	Chassis	485100	Massieve deksel		
42103	Onderchassis	485101	Deksel met gat		

Suomi

Osanro	Kuvaus	Osanro	Kuvaus	Osanro	Kuvaus
40070	Säiliö, metallinen	42102	Runko	42804	Runko Kahva
40195	Tiivisterengas	42103	Rungon pohja	485100	Kiinteä kansi
40453	Suodattimen puhdistusläppä	42105	Pyörä D=200	485101	Reiällinen kansi
40461	Kahva	4213	Tiiviste	4854	Kilpi
40483	Letkun puristin	42149	Kiinnitysletku	4856	Äänenvaimennusmateriaali 485702
40516	Välikappale	42197	Lauhdutin	485702	Moottorikotelo
40524	Ohjauslaippa	42249	O-rengas	4863	Tiiviste moottorille
40620	Kiinnityspultti	42250 H	Imuaukon tulppa	4865	Äänenvaimennusmateriaali 485100
40646	Liitin	42251	Kiristyspanta	4873	Pyörä
42027	Mikrosuodatin	42273	Tiiviste	4874	Kytkin
42028	Hienosuodatin, polyesteri	42275	Pistokekotelo	4877	Taipumissuoja
42030	Jousi	42285 H	Muovisäkki	487810	Virtajohto, vakio
42073	Kiristysrengas	42306	Pyörä	940453-70	Imu
42074	Kiinteä kansi	42309	Moottori 1400 W, 230 V	942074-40	Pohja korkki
42096	Akseli, pyörille	42366	Silmukka	942101-02	Kotelo
42101	Sykloni	426700	Kahva	9497-F	Alkuperäiset ohjeet DC 1800/2800 H
		42803	Alusta		

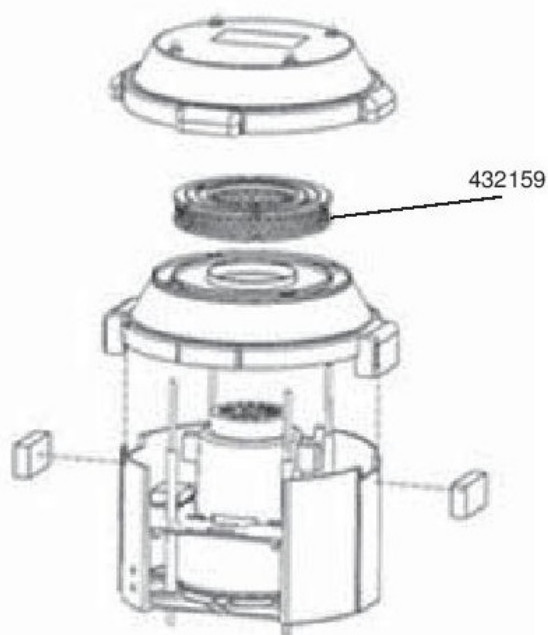
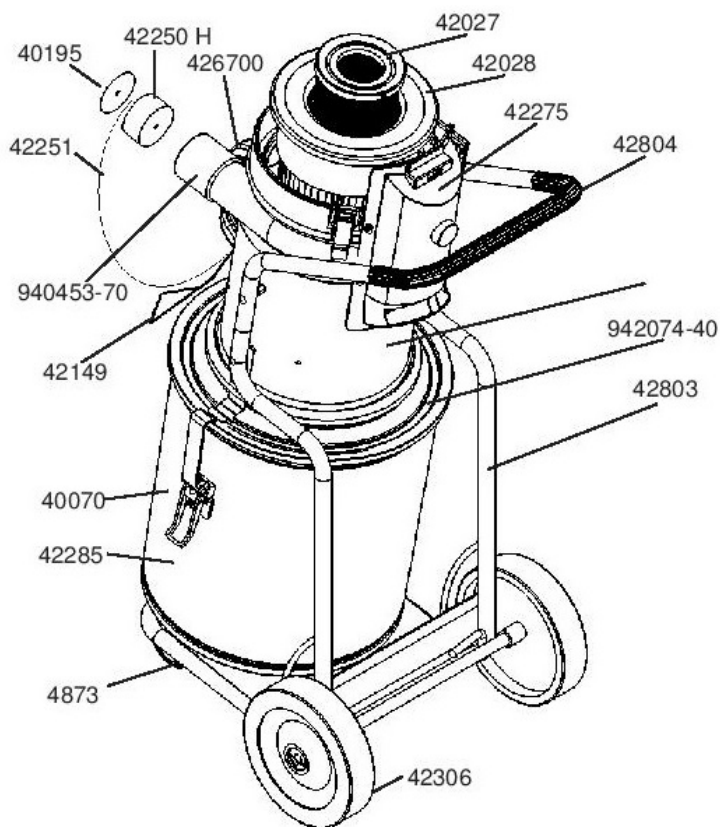

Svenska

Art nr	Benämning	Art nr	Benämning	Art nr	Benämning
40070	Behållare, plåt	42251	Band	432159	Luftfilter
40195	Bricka	42285 H	Plastsäck	4873	Länkhjul
42027	Mikrofilter	42306	Hjulsats	940453-70	Inlopp modul
42028	Finfilter, Polyester	426700	Handtag	942074-40	Bottenlock cyklon
42149	Slangfäste	42803	Chassi	9497-F	Bruksanvisning i original, DC 1800/2800 H
42250 H	Inloppsplugg	42804	Chassi handtag		

English

Part No	Description	Part No	Description	Part No	Description
40070	Container, metal	42251	Band	432159	Air Filter
40195	Washer	42285 H	Plastic sack	4873	Caster
42027	HEPA filter	42306	Wheel	940453-70	Inlet
42028	Fine filter, Polyester	426700	Handle	942074-40	Bottom cap
42149	Attachment hose	42803	Chassis	9497-F	Original instructions
42250 H	Inlet plug	42804	Chassis handle		DC 1800/2800 H

Deutsch

Art Nr	Bezeichnung	Art Nr	Bezeichnung	Art Nr	Bezeichnung
40070	Behälter	42251	Band	432159	Motorkühlluftfilter
40195	Scheibe	42285 H	Plastiksäck	4873	Lenkrolle
42027	Mikrofilter	42306	Rad	940453-70	Einlass
42028	Feinfilter, Polyester	426700	Handgriff	942074-40	Bodendeckel
42149	Befestigung Schlauch	42803	Chassis	9497-F	Originalbetriebsanleitung
42250 H	Einlass Pfropf	42804	Chassis Handgriff		DC 1800/2800 H

Français

Art N°	Description	Art N°	Description	Art N°	Description
40070	Conteneur	42251	Lien	432159	Filtre à air
40195	Plaque	42285 H	Sac plastique	4873	Roue avant
42027	Microfiltre HEPA	42306	Roue	940453-70	Entree
42028	Filtre fin, Polyester	426700	Poignée	942074-40	Couvercle de fond
42149	Support flexible	42803	Châssis	9497-F	Notice originale
42250 H	Cheville d'entree	42804	Chassis poignée		DC 1800/2800 H

Nederlands

Art.Nr.	Beschrijving	Art.Nr.	Beschrijving	Art.Nr.	Beschrijving
40070	Container, metaal	42251	Band	432159	Luchtfilter
40195	Ring	42285 H	Opvang zak	4873	Stuur wiel
42027	HEPA filter	42306	Wielas	940453-70	Inlaat
42028	Fijn filter Polyester	426700	Handvat	942074-40	Massieve deksel
42149	Bevestigings slang	42803	Chassis	9497-F	Oorspronkelijke gebruiksaanwijzing
42250 H	Motor gedeelte	42804	Chassis handvat		DC 1800/2800 H

Suomi

Osanro	Kuvaus	Osanro	Kuvaus	Osanro	Kuvaus
40070	Säiliö, metallinen	42251	Nauha	432159	Ilmansuodatin
40195	Tiivisterengas	42285 H	Muovisäkki	4873	Pyörä
42027	Mikrosuodatin	42306	Pyörä	940453-70	Imu
42028	Hienosuodatin, polyesteri	426700	Kahva	942074-40	Pohja korkki
42149	Kiinnitysletku	42803	Alusta	9497-F	Alkuperäiset ohjeet
42250 H	Imuaukon tulppa	42804	Runko Kahva		DC 1800/2800 H

Dustcontrol Worldwide

Dustcontrol AB

Box 3088
Kumla Gårdsväg 14
SE-145 03 Norsborg
Tel: +46 8 531 940 00
support@dustcontrol.se
www.dustcontrol.com

AT
Dustcontrol Ges.m.b.H.
Tel: +43 316 428 081
info@dustcontrol.at
www.dustcontrol.at

AU
Archquip - All Preparation Equipment
Tel: +61 7 3217 9877
www.allpreparationequipment.com.au

BENELUX
Dustsolutions B.V.
Tel: +31(0)38-2020154
sales@dustsolutions.nl
www.dustsolutions.nl

BG
Metaltech14 Ltd
Tel: +359 888 255 102,
+359 889 999 593
metaltex14@abv.bg
www.dustcontrolbg.com

CA
Dustcontrol Canada Inc.
Tel: +1 877 844 8784
info@dustcontrol.ca
www.dustcontrol.ca

CH
Rosset Technik Maschinen Werkzeuge AG
Tel: +41 41 462 50 70
info@rosset-technik.ch
www.rosset-technik.ch

CN
Suzhou DustCollect Filtration Technology Co., Ltd.
Tel: +86 180 6800 0359
sale@dustcollect.cn
www.dustcollect.cn

DE
Dustcontrol GmbH
Tel: +49 70 32-97 56 0
info@dustcontrol.de
www.dustcontrol.de

DK
Erenfred Pedersen A/S - Construction
Tel: +45 98 13 77 22
info@ep.dk
www.ep.dk

Dansk Procesventilation ApS - Industry
Tel: +45 61 270 870
info@dansk-procesventilation.dk
www.dansk-procesventilation.dk

EE
G-Color Baltic OÜ
Tel: +372 682 5919
sales@g-color.ee
www.g-color.ee

ES
Barin, s.a.
Tel: +34 91 6281428
info@barin.es
www.barin.es

FI
Dustcontrol FIN OY
Tel: +358 9-682 4330
dc@dustcontrol.fi
www.dustcontrol.fi

FR
SMH Equipements-Construction
Tel: +33 (0)2 37 26 00 25
info@abequipements.com
www.smhequipements.com

Dustcontrol AB France- Industry
Tel: +46 8 53194027
info@dustcontrol.fr
www.dustcontrol.com

GR
Mavrogiannakis S.A
Tel: +30 210 3461762
e-mail: ektox@enternet.gr
www.ektaxeftis.com.gr

HU
Vandras Kft
Tel: +36-1-427-0322
Mobile: +36-20-9310-349
vandras@t-online.hu
www.vandras.hu

IN
Advance Ventilation Pvt. Limited
Tel: +91 11 47243296-298
sales@advanceventilation.com
www.advanceventilation.com

IT
Airum srl
Tel: +39 (0)516 025 072
info@airum.com
www.airum.com

KR
ESH Engineering Co. Ltd. - Industry
Tel: +82 (0)2 466 7966
eshengco@gmail.com

KR
Concrete Doctor Co. - Construction
Tel: +82 (0)2 2633 3601
chsw3600@cdr.kr

LT
UAB Hidromega
Tel: +370 677 10254
info@hidromega.lt
www.hidromega.lt

LV
SIA Reaktivs
Tel: +371 20282200
reaktivs@reaktivs.lv
www.reaktivs.lv

MY, ID
Stada EnviroSpace (M) Sdn Bhd
Tel: +6016 2616873
plim@stadaenviro.com
www.stadaenviro.com

NO
Teijo Norge A.S
Tel: +47 3222 6565
firmapost@teijo.no
www.teijo.no

NZ
Artizan Diamond Tools
Tel: (+64) 03 365 4446
enquiry@artizandiamond.co.nz
www.artizandiamond.co.nz

PE
Efixo
Tel: (00511) 583-8541
Cel: (0051) 968-140-066
contacto@efixo.pe
http://www.efixo.pe

PH
Sweden Concrete Machines Philippines Inc.
Tel: +63 917 573 1583
peringe@packoskick.se
www.swedenconcretemachines.ph

PL
Bart Sp. z. o.o.
Tel: +48 32 256 22 33
info@bart-vent.pl
www.bart-vent.pl

PT
Metec-Mecano Técnica, Lda.
Tel: +351 21 797 02 91
geral@metec.pt
www.metec.pt

RO
AWS Elektrotechnik
Tel: +40 0748 288 358
office@awstehnik.ro
www.awstehnik.ro

RS
Enel Alati d.o.o.
Tel: +381 116 1988 14
eneldoo@eunet.rs
www.eneldoo.rs

RU
Movers Trading Company LLC
Tel: +7(812)748-29-89
info@movers-td.ru
www.movers-td.com

SG
Stada EnviroSpace Pte Ltd
Tel: +65 8533 8006
plim@stadaenviro.com
www.stadaenviro.com

TH
MCON intertrade Co., Ltd
Tel: +66 (0) 93 935 1442
sales@mconintertrade.com
www.mconintertrade.com

TR
Ventek Mühendislik Ltd
Tel: +90 212 4415596-97
info@ventek.com.tr
www.ventek.com.tr

TW
Goodland Enterprise Co., Ltd.
Tel: +886-2-3234-0206
sales@goodland.com.tw
www.goodland.com.tw

UAE
Global Enterprises Trading Co
Tel: +971-2-555 4733
global@globalentco.com
www.globalentco.com

GEM Industrial Equipment Trading Co
Tel: +971-4-8840 474
gemuae@eim.ae

UA
"MBK "Obshemashkontrakt", JSC
Tel: +38 (0562) 35-66-77
zao@omk.dp.ua
www.omk.dp.ua

UK
Dustcontrol UK Ltd.
Tel: +44 1327 858001
sales@dustcontrol.co.uk
www.dustcontrol.co.uk

US
Dustcontrol Inc.
Tel: +1 910-395-1808
info@dustcontrolusa.com
www.dustcontrol.us

VN
Tayhostar JSC
Tel: +4 2218 0562/+4 2218 0568
tayhostar@tayhostar.vn
www.tayhostar.vn